

SAGOLA  [®]
an Elcometer company

FOURNITURE ET DÉCORATION
ÉQUIPEMENT PROFESSIONNEL
2024/25

Depuis **70 ans**, nous travaillons dur pour être les meilleurs dans ce que nous faisons, afin que vous puissiez être le meilleur dans ce que vous faites.

Depuis 1955

SAGOLA a commencé son activité en 1955 dû à l'inquiétude de son fondateur, **Alejandro Sánchez Larrauri**.

SAGOLA a commencé comme un petit atelier pour la sous-traitance industrielle. Après quelques années dans le secteur de la sous-traitance dans l'industrie, son fondateur a estimé la nécessité de fabriquer ses propres produits et progressivement abandonner la sous-traitance.



Expansion internationale

Encore une fois, en raison de la grande motivation de l'équipe SAGOLA, il était évident la nécessité d'ouvrir l'entreprise aux marchés étrangers. Par conséquent SAGOLA a démarré dans les marchés de plus grande affinité comme le marché latino-américain, devenant leaders incontestés pour continuer à se développer dans les Etats Arabes, Asie et plus tard en Europe. Aujourd'hui, SAGOLA vend dans plus de 80 pays à travers le monde.

Depuis sa création, SAGOLA a maintenu ses critères de qualité dans la fabrication de ses produits, ce qui lui a permis d'être un concurrent très important dans des secteurs tels que la carrosserie et l'industrie.

Groupe Elcometer

En 2020, SAGOLA a rejoint un groupe d'entreprises beaucoup plus vaste. Le Groupe ELCOMETER. Basée au Royaume-Uni, Elcometer est également une entreprise familiale et appartient à la famille Sellars depuis sept générations. Débutant au XIXe siècle en tant qu'entreprise chimique, Elcometer, basée à Manchester, au Royaume-Uni, est devenue l'un des leaders mondiaux dans la conception, la fabrication et la fourniture d'équipements pour les industries des revêtements et des essais non destructifs (END).

Elcometer exporte plus de 90% des produits qu'elle fabrique grâce à ses bureaux en France, en Allemagne, au Japon, aux Pays-Bas, à Singapour, aux Emirats Arabes Unis et aux Etats-Unis et à son réseau de distribution mondial couvrant plus de 170 pays.

Comme Sagola, la philosophie de l'entreprise Elcometer est d'intégrer la qualité dans tous les aspects des produits qu'elle conçoit et fabrique, tout en étant très consciente de l'environnement qui nous entoure. L'engagement d'Elcometer se reflète dans ses accréditations de qualité et d'environnement ISO 9001 et 14001.



Notre histoire

1955

Fondation de SAGOLA en tant que société de sous-traitance

1960

SAGOLA lance la fabrication de pistolets de pulvérisation. Lance le Sagola ALM 401 sur le marché

1966

Agrandissement des installations de SAGOLA

1973

En raison de sa croissance, SAGOLA construit de nouvelles installations

1980

Sagola est un leader en Espagne, dans les pays arabes et en Amérique latine

1990

Sagola lance sur le marché ses produits à faible émission de solvants. L'un des trois fabricants mondiaux

1999

Sagola lance le pistolet 4200 G

2007

Sagola lance la première chapeau HVLP interchangeable

2010

Sagola exporte vers plus de 80 pays

2016

Investissement dans les dernières technologies et robotisation de ses processus de fabrication. Sagola lance le pistolet 4600 Xtreme

2020

Sagola fait partie du groupe Elcometer

2022

Sagola lance la nouvelle innovation du pistolet de la série 4100

2024

Lancement du système Dynamic Flow Technology™

Index

1

Pistolets aéroglyphes

6

page 6	Classic Pro XD Gravité
page 8	Classic Lux Gravité
page 10	3300 GTO Succion
page 12	Classic Pro Succion
page 13	Classic Lux Succion
page 14	472 Pro
page 16	Junior G
page 17	Sagola 474

2

Kits de peinture

18

page 18	Super Kit
page 19	Junior Kit

3

Pistolets de Décoration

20

page 20	Premium 429 N
page 21	Classic Pro XD Lisse
page 22	Classic Gotele Pression
page 23	Premium 419

4

Accessoires

24

page 24	Accessoires pour pistolets
page 26	Chapeaux / Kit buse et Aiguille

5

Systèmes de filtration

27

page 27	Filtres série Plus
page 30	Filtres série FR/FRL/RA

6

Air comprimé

31

page 31	Tuyaux d'air
page 32	Raccords et Connecteurs

7

Aéroglyphie

36

page 36	Aéroglyphes XTech Line et initiation
---------	--------------------------------------

8

Applications diverses

37

page 37	Pistolet à graisse Classic P1
page 37	Pistola Sagola Adhésif

9

Compléments

38

page 38	Pistolets d'étanchéité 3900 Plus
page 40	Pistolets anti-gravier 416
page 41	Pistolet de soufflages Classic S1
page 42	Turbine Turbo 1000
page 43	Pistolets gonfleurs-vérificateurs

10

Masques d'haleine

44

page 44	Masques d'haleine MP 300
page 45	Masques d'haleine Classic MP2
page 46	Masques FFP2

11

Préparation de la peinture

47

page 47	Consommables
---------	--------------

Assistance Mondiale

ANGLETERRE, UK
Elcometer Limited
+44 (0)161 371 6000
sales@elcometer.com
www.elcometer.com



PAYS BAS

Elcometer B.V.
+31 (0)30 259 1818
nl_info@elcometer.com
www.elcometer.nl

FRANCE

Elcometer Sarl
+33 (0)2 38 86 33 44
fr_info@elcometer.com
www.elcometer.fr

ESPAGNE

Sagola S.A.U.
+34 945 214 150
sagola@sagola.com
www.sagola.com



ALLEMAGNE

Elcometer Instruments GmbH
+49 (0) 7361 528 06 60
de_info@elcometer.com
www.elcometer.de

ÉMIRATS ARABES UNIS

EL Inspection & Blasting Equipment LLC
+971 4 295 0191
+971 4 280 3526
uae_sales@elcometer.com
www.elcometer.ae

Après l'incorporation de Sagola au groupe Elcometer, son réseau international de bureaux propres s'est considérablement développé. Grâce à ce nouveau réseau international de bureaux dans le monde entier, l'acquisition de tous les produits fabriqués par Sagola pour les différents secteurs d'activité est désormais beaucoup plus facile. Cependant, Sagola a des distributeurs dans plus de 80 pays.

JAPON

Elcometer KK
+81 (0)3 6869 0770
jp_info@elcometer.com
www.elcometer.co.jp

ETATS UNIS D'AMÉRIQUE

Elcometer Inc
WARREN, MI: +1 248 650 0500
Toll Free: 800 521 0635
inc@elcometer.com
www.elcometer.com



RÉPUBLIQUE MEXICAINE

Sauritech SA de CV
+52 442 388 5099
ventas@sagolamexico.com.mx
www.sagolamexico.com.mx



RÉPUBLIQUE DE SINGAPOUR

Elcometer (Asia) Pte Ltd
+65 6462 2822
asia@elcometer.com
www.elcometer.com



Nous sommes ici pour vous aider...

sagola@sagola.com
www.sagola.com

Sagola Classic Pro XD gravité



Le pistolet pour apprêts Sagola Classic Pro XD intègre la technologie de transfert élevé EPA et HVLP dans ses chapeaux d'air.

Technologie "métal sur métal".
Pas de joints ou de pièces en plastique dans la zone du produit.
Buses et aiguilles en acier inoxydable.
Corps en aluminium injecté chromé mat.
Ergonomie et confort maximum.

Haut transfert dans les finitions et les apprêts

DONNÉES TECHNIQUES

CLASSIC PRO XD

Poids avec dépôt	665 grammes	1,47 lbs
Poids sans dépôt	480,8 grammes	1,06 lbs
Dimensions sans dépôt	17,9 x 17,7 cm.	7,05 x 6,96 "
Largeur de la poignée	1,9 cm.	0,75 "
Connexion d'entrée d'air	BSP 1/4" Mâle	
Dépôt	Capacité de 650 ml. (22 fl oz.) Dépôt avec système anti-goutte	
Pression de travail recommandée	2 bar	29 psi
Matériaux en contact avec le produit	Aluminium anodisé, aluminium chromé, POM, INOX et Téflon	

Sagola Classic Pro XD gravité

Données techniques chapeaux Classic Pro XD / Versions



Chapeau 21 EPA. Système à haut transfert Sagola EPA. Il combine des pourcentages de transfert élevés avec une grande capacité d'atomisation. Faible consommation d'air.

Application recommandée	Buse de fluid recommandé	Flux de produit	Taille du éventail	Distance d'application	Code Classic Pro XD
FINITIONS	1.40	143 g/min. (5,04 oz/min.)	285 mm. (11,2")		10141620
FINITIONS ET APPRÊTS	1.60	147 g/min. (5,19 oz/min.)	290 mm. (11,4")	18 - 20 cm. (7 - 7,9")	10141623
FONDS ET APPRÊTS	1.80	179 g/min. (6,31 oz/min.)	320 mm. (12,6")		10141625

Consommation d'air à 2 bar (29 psi):
225 L/min. (7,95 cfm)

Pression recommandée:
1,5 - 2,0 bar (21,7 - 29 psi)



Chapeau HVLP. Conformité aux réglementations environnementales les plus strictes. Technologie HVLP certifiée à haut transfert. Grande vitesse d'application.

Application recommandée	Buse de fluid recommandé	Flux de produit	Taille du éventail	Distance d'application	Code Classic Pro XD
FINITIONS	1.40	143 g/min. (5,04 oz/min.)	285 mm. (11,2")		10141621
FINITIONS ET APPRÊTS	1.60	202 g/min. (7,13 oz/min.)	250 mm. (9,8")	12 - 15 cm. (4,7 - 5,9")	10141624
APPRÊTS HAUTE ÉPAISSEUR	1.80	235 g/min. (8,29 oz/min.)	280 mm. (11,2")		10141626
APPRÊTS HAUTE VISCOSITÉ	2.50	270 g/min. (9,52 oz/min.)	325 mm. (12,8")		20140831

Consommation d'air à 2 bar (29 psi):
355 L/min. (11,54 cfm)

Pression recommandée:
1,5 - 2,0 bar (21,7 - 29 psi)



Chapeau 25 et 36. Spécialement conçu pour l'application d'enduits à forte épaisseur. **Chapeau 28.** La meilleure option pour pulvériser du mastic sur de grandes surfaces. Débits de produits élevés pour les produits épais.

Application recommandée	Buse de fluid	Chapeau d'air	Flux de produit	Taille du éventail	Distance d'application	Code Classic Pro XD
APPRÊTS HAUTE ÉPAISSEUR	2.00	25	218 g/min. (7,69 oz/min.)	250 mm. (9,8")		10141627
APPRÊTS HAUTE VISCOSITÉ	2.50	36	249 g/min. (8,78 oz/min.)	280 mm. (11,2")	18 - 20 cm. (7 - 7,9")	10141629
MASTIC POUR PISTOLET	2.80	28	263 g/min. (9,29 oz/min.)	250 mm. (9,8")		10141630

Consommation d'air à 2 bar (29 psi):
Chapeau 25: 155 L/min. (5,47 cfm)
Chapeau 36: 205 L/min. (7,24 cfm)
Chapeau 28: 240 L/min. (8,48 cfm)

Pression recommandée:
1,8 - 2,5 bar (26,10 - 36,26 psi)





Ergonomique

Léger et confortable

Polyvalent

Variété d'applications



Robustesse et versatilité

Système de peinture conventionnel.

Buses et aiguilles en acier inoxydable.

Corps en aluminium injecté chrome mat.

Ergonomie et confort maximum.

DONNÉES TECHNIQUES

CLASSIC LUX

Poids avec dépôt	674 grammes	1,49 lbs
Poids sans dépôt	485,5 grammes	1,07 lbs
Dimensions avec dépôt	17,7 x 10,5 x 33 cm.	6,97 x 4,13 x 13 "
Dimensions sans dépôt	17,7 x 1,9 x 17,1 cm.	6,97 x 0,75 x 6,73 "
Connexion d'entrée d'air	BSP 1/4" Mâle	
Dépôt	Capacité de 650 ml. (22 fl oz.) Dépôt avec système anti-goutte	
Pression de travail recommandée	2 bar	29 psi
Matériaux en contact avec le produit	Aluminium anodisé, aluminium chromé, POM, INOX et Téflon	

Classic Lux Gravité

Le pistolet SAGOLA Classic LUX offre l'un des meilleurs rapports qualité/prix de sa gamme de pistolets d'apprêts conventionnels.

Avec un nouveau design de corps et une ergonomie améliorée, le pistolet Classic LUX élargit la gamme de réponses et de solutions d'application.

Conception à axe unique. Moins de pièces, entretien minimum. Il n'y a pas de joints entre l'air et la peinture. Presse-étoupe monobloc. Diffuseur d'air interne.

Buses et aiguilles en acier inoxydable. Régulateurs de débit d'air, de produit et de éventail.



CHAPEAU 40

Apprêts et enduits.
Buses:
1.40 / 1.60 / 1.80



CHAPEAU 41

Apprêts et enduits.
Haute épaisseur.
Buses: 2.00



CHAPEAU 42

Enduits.
Haute viscosité. Mastics pour pistolet.
Buses: 2.50

Dépôt

Capacité de 650 ml. Comprend un système anti-goutte et un filtre à peinture.

Faible consommation d'air

Buses de haute qualité, à faible consommation d'air.

Corps

Nouveauté dans le chrome du corps du pistolet. Chrome mat.

Buse et aiguille

Fabriqué en acier inoxydable.

Données techniques chapeaux Classic Lux / Versions

Application recommandée	Buse de fluid	Chapeau d'air	Flux de produit	Taille du éventail	Distance d'application
FINITIONS	1.40	40	218 g/min. (7,7 oz/min.)	210 mm. (8,26")	
ENDUITS ET APPÊTS	1.60	40	125 g/min. (4,4 oz/min.)	215 mm. (8,46")	18 - 20 cm. (7 - 7,9")
ENDUITS	1.80	40	217 g/min. (7,6 oz/min.)	250 mm. (9,84")	
ENDUITS GRANDE ÉPAISSEUR	2.00	41	206 g/min. (7,3 oz/min.)	255 mm. (10,04")	18 - 20 cm. (7 - 7,9")
MASTIC POUR PISTOLET	2.50	42	144 g/min. (5,1 oz/min.)	215 mm. (8,46")	

Consommation d'air à 2 bar (29 psi):
Chapeau 40: 190 L/min. (6,71 cfm)
Chapeau 41: 210 L/min. (7,42 cfm)
Chapeau 42: 220 L/min. (7,77 cfm)

Pression recommandée:
1,5 - 2,5 bar (21,7 - 36,26 psi)

Code Classic Lux

20141406

20141401

20141402

20141404

20141403



Accessoires

Code	Description
56418420	Dépôt de gravité 650 ml. (6,76 fl oz) - inclut le filtre de produit
56418017	Filtre de produit pour dépôt de gravité 650 ml. (10 unités)
40000335	Régulateur de débit d'air avec manomètre RC2



Régulateur de débit d'air avec manomètre RC2
(Voir page 105)

Sagola 3300 GTO suction

Idéal pour la peinture
de grandes surfaces,
machines et véhicules
industriels
Journées de travail
continues



Versatilité. Finitions industrielles

Avec le pistolet d'aspiration 3300 GTO, SAGOLA offre un produit de très haut niveau avec un excellent rapport qualité / prix. Ce pistolet de suction se caractérise par sa versatilité.

Pistolet haute performance. Grande vitesse d'application pour la peinture de grandes surfaces. Offre de grandes tailles de jet.

Idéal pour l'application d'émaux, vernis, apprêts et fonds.

Chapeaux haut de gamme en aluminium. Buses et aiguilles en acier inoxydable.

DONNÉES TECHNIQUES

3300 GTO SUCCION

Poids avec dépôt	869 grammes	1,92 lbs
Poids sans dépôt	474 grammes	1,04 lbs
Dimensions avec dépôt	18,7 x 10,6 x 28,7 cm.	7,36 x 4,17 x 11,31 "
Dimensions sans dépôt	17,8 x 17,5 cm.	7,01 x 6,91 "
Largeur de la poignée	1,9 cm.	0,75 "
Connexion d'entrée d'air	BSP 1/4" Mâle	
Dépôt	Capacité de 1.000 ml. (34 fl oz.) Dépôt avec système anti-goutte	
Filtre à produits	Maille en Nylon	
Pression de travail recommandée	2 - 3 bar (29 - 43,5 psi)	
Niveau moyen de pression acoustique	80 dB	
Matériaux en contact avec le produit	Aluminium anodisé, aluminium chromé, POM, INOX, Téflon et Nylon	

Sagola 3300 GTO succion

Principales nouveautés pistolet

01 SUPER LÉGER. TECHNOLOGIE -METAL TO METAL-.
Aucun joint d'étanchéité entre les composants.

02 CORPS EN ALUMINIUM FORGÉ à haute résistance.
REGISTRE DC 924667-0004 REGISTRE DE CONCEPTION

03 CHAPEAUX EN ALUMINIUM. 3300 EPA
Taille de gouttelette ultra-fine et jets plus grands. Conçu pour toute pression. Avec usinage aérodynamique sur les cosses qui éliminent les turbulences et le recul de la peinture.

04 PRESSE-ÉTOUPE DE PRODUIT AUTOMATIQUE en une seule pièce.
Unique dans le marché. Il évite la manipulation et la rupture des étoupes et facilite son démontage pour un nettoyage intégral de la zone de peinture.

05 GÂCHETTE ERGONOMIQUE. Fabriqué en acier inoxydable.
Réduit la fatigue.

06 BUSES ET À AIGUILLES. Fabriqué en acier inoxydable.

07 SYSTÈME D'AXE UNIQUE. Héritage direct de la gamme Xtreme, conception simplifiée, fonctionnement synchronisé en toute circonstance, maximum réduction des pièces et de la maintenance.

08 RÉGULATEUR DE DÉBIT D'AIR DE HAUTE PRÉCISION.
Conception moderne sans bords tranchants pour un nettoyage facile. Plus grande précision de réglage. Éviter les désalignements involontaires.

09 RÉGULATEUR DE DÉBIT avec MANOMÈTRE. Maintient la pression de travail dans les paramètres de la réglementation sur les émissions. (Échelle verte). Code 40000335

10 DÉPÔT DE SUCCION DE 1L. fabriqué en aluminium. Utilisation maximale du produit. Système de double verrouillage étanche et couvercle anti-goutte.

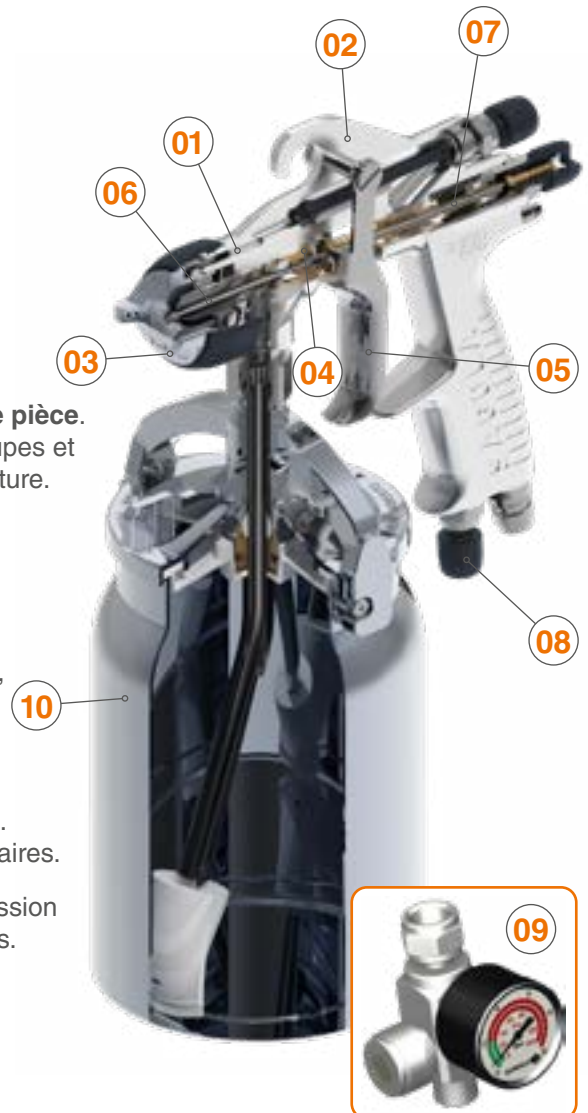

Données techniques chapeaux 3300 GTO / Versions



Chapeau 3300 EPA. Versatilité et parfaite adaptation à tout type de projet de peinture industrielle. Finitions à haute brillance, apprêts ou peintures à haute viscosité. Sa consommation d'air soutenue, ainsi que les pourcentages élevés de transfert de produit, font des aircaps EPA de SAGOLA le système le plus équilibré du marché.



SYSTÈME DE PEINTURE EPA

Application recommandée	Buse de fluid recommandé	Chapeau d'air	Flux de produit	Taille du éventail	Distance d'application	Code Pistolet
FINITIONS DE HAUTE QUALITÉ	1.40	3300 EPA	179 g/min. (6,3 oz/min.)	245 mm. (9,6")		10120910
FINITIONS GÉNÉRALES	1.60	3300 EPA	156 g/min. (5,5 oz/min.)	225 mm. (8,9")	18 - 20 cm. (7 - 7,9")	10120911
FINITIONS ET APPRÊTS	1.80	3300 EPA	184 g/min. (6,5 oz/min.)	245 mm. (9,6")		10120912

Consommation d'air à 2 bar (29 psi): 250 L/min. (8,8 cfm)

Pression recommandée:
2,0 - 2,5 bar (29 - 36 psi)

Sagola Classic PRO succion

Classic PRO Succion, le pistolet de la gamme aspiration Sagola avec le meilleur rapport qualité/prix pour la peinture conventionnelle ou moyenne pression.

Pistolet robuste et très fiable. Corps en aluminium injecté.

Détendeurs en aluminium et buses à haut transfert avec pulvérisation de qualité supérieure.

Conception de système à axe unique pour moins de pièces de maintenance. Il n'y a pas de joints toriques. Pointes et aiguilles en acier inoxydable. Presse-étoupe monobloc.

Dépôt de grande capacité, avec double système de fermeture de peinture étanche et fermeture à bride avec joint et couvercle anti-goutte. Le poids suspendu réduit la fatigue par rapport aux réservoirs plus hauts.



Chapeau 21 EPA. Technologie Sagola EPA

à haut transfert qui combine des pourcentages de transfert élevés avec une capacité d'atomisation élevée. Faible consommation d'air.

SYSTÈME DE PEINTURE EPA

Application recommandée	Buse de fluid recommandé	Flux de produit	Taille du éventail	Distance d'application	Code Pistolet
FINITIONS	1.60	147 g/min. (5,19 oz/min.)	290 mm. (11,4")	18 - 20 cm. (7 - 7,9")	10120701
APPRÊTS ET FONDS	1.80	179 g/min. (6,31 oz/min.)	320 mm. (12,6")		10120702

Consommation d'air à 2 bar (29 psi): 225 L/min.
(7,95 cfm)

Pression recommandée:
2,0 - 2,5 bar (29 - 36 psi)



DONNÉES TECHNIQUES

CLASSIC PRO SUCCION

Poids avec dépôt	928 grammes	2 lbs
Dimensions avec dépôt	17,5 X 11 X 29 cm.	6,9 x 4,3 x 11,4 "
Connexion d'entrée d'air	BSP 1/4" Mâle	
Dépôt	Capacité de 1.000 ml. (34 fl oz.) Dépôt avec système anti-goutte	
Pression de travail recommandée	2 - 3 bar (29 - 43,5 psi)	
Matériaux en contact avec le produit	Aluminium anodisé, aluminium chromé, POM, INOX, Téflon et Nylon	

Sagola Turbo 3000 Pro

Pistolet à aspiration Classic LUX avec système de peinture conventionnel de la gamme économique Sagola.

Pistolet robuste et très polyvalent. Idéal pour une grande variété d'applications.

Corps en aluminium injecté, chrome mat. Ergonomie et confort élevés pour le peintre.

Buses d'air de haute qualité avec une très faible consommation d'air.

Les aiguilles et les buses sont en acier inoxydable.

Comprend les régulateurs de produit, d'air et de ventilateur.

Réservoir de produit de grande capacité (1 litre). Utilisation maximale du produit. Double système de fermeture étanche et couvercle anti-goutte. Comprend un filtre à peinture.



Chapeau 38. Système moyenne pression Sagola, faible consommation d'air. Haute atomisation.

Chapeau 39. Système moyenne pression Sagola, faible consommation d'air. Vitesse d'application élevée. Grande taille d'éventail.

SYSTÈME DE PEINTURE MOYENNE PRESSION

Application recommandée	Buse de fluid recommandé	Flux de produit	Taille du éventail	Distance d'application	Application distance	Code Pistolet
FINITIONS	1.60	38	147 g/min. (5.19 oz/min.)	290 mm. (11.4")	18 - 20 cm. (7 - 7.9")	20121101
APPRÊTS ET FONDS	1.80	39	179 g/min. (6.31 oz/min.)	320 mm. (12.6")		20121102



Consommation d'air à 2 bar (29 psi): 225 L/min. (7,95 cfm)

Pression recommandée:
2,0 - 2,5 bar (29 - 36 psi)

DONNÉES TECHNIQUES

CLASSIC LUX SUCCION

Poids avec dépôt	870 grammes	2 lbs
Dimensions avec dépôt	17,5 X 11 X 29 cm.	6,9 x 4,3 x 11,4 "
Connexion d'entrée d'air	BSP 1/4" Mâle	
Dépôt	Capacité de 1.000 ml. (34 fl oz.) Dépôt avec système anti-goutte	
Pression de travail recommandée	2 - 3 bar (29 - 43,5 psi)	
Matériaux en contact avec le produit	Aluminium anodisé, aluminium chromé, POM, INOX, Téflon et Nylon	

Sagola 472 PRO

Ergonomie optimale

Brouillard minimal

Faible consommation d'air

Applications multi-usages

Pistolet
multi-usage

Pistolet pressurisé avec buse mélangeuse interne qui permet de travailler avec une très faible consommation -seulement 65 L/min- et une très basse pression -1-2 bar-.



DONNÉES TECHNIQUES

SAGOLA 472 PRO

Poids 472 PRO	465 grammes	1,49 lbs
Poids PREMIUM 777	780 grammes	1,07 lbs
Dimensions 472 PRO	17,7 x 10,5 x 33 cm.	6,97 x 4,13 x 13 "
Dimensions PREMIUM 777	17,7 x 1,9 x 17,1 cm.	6,97 x 0,75 x 6,73 "
Connexion d'entrée d'air	BSP 1/4" Mâle	
Dépôt	Capacité de 600 ml. (20,3 fl oz.)	
Pression de service recommandée	1 - 2 bar	14,5 - 29 psi
Pression d'air maximale	3,5 bar	50,8 psi
Matériaux en contact avec le produit	Aluminium anodisé, aluminium chromé, POM, INOX et Téflon	

Sagola 472 PRO

Il existe de nombreux autres pistolets qui se ressemblent ou sont même de véritables répliques de notre pistolet 472 PRO, mais ce ne sont pas des SAGOLA.

SAGOLA garantit la meilleure qualité de peinture.

SAGOLA garantit la meilleure qualité de ses composants.

SAGOLA vous garantit le meilleur approvisionnement en pièces détachées.

SAGOLA vous offre une garantie de 3 ans.

C'est ce que propose un pistolet SAGOLA.



**Éventail
PLAT**



**Éventail
ROND**

Le pistolet 472 PRO est conçu pour des applications multi-usages, obtenant toujours la meilleure qualité de finition même avec des produits à haute viscosité.

Système de pulvérisation de mélange interne dans ses deux buses d'air. Buses d'une parfaite uniformité et qualité de diffusion : jet plat et jet rond. Idéal pour les produits monocomposants.

Facilité de manipulation et portabilité totale.

Dépôt

La capacité du réservoir est de 600 ml. Usinage optimisé des dépôts de zones de peinture.

Faible consommation d'air

a consommation d'air la plus faible du marché. 65 L/min.

Chapeaux d'air

Deux types de chapeaux avec une parfaite uniformité et qualité de diffusion. Éventail plat et rond.

VERSIONS / ACCESSOIRES

Description		Code
Pistolet Sagola 472 PRO		10130102
Pistolet Sagola 472 PRO + Compresseur PREMIUM 777 (220V - 50Hz)		10610102
Pistolet Sagola 472 PRO + Compresseur PREMIUM 777 (110V - 60Hz)		10610106
Joint de fermeture réservoir produit (5 unités)	Rechange	50810229
Presse-étoupe du produit	Rechange	57212214

Compresseur PREMIUM 777



BREVETS:

Conception communautaire: D-C 924667-0001
Conception asiatique: 200830139663.7

SAGOLA recommande une série de produits qui, avec votre pistolet 472 PRO, vous offriront une multitude d'applications. C'est pourquoi la recommandation du

compresseur PREMIUM 777 est que, de par sa légèreté et ses dimensions, cet équipement vous permettra de travailler n'importe où sans avoir à transporter de gros compresseurs.

Économique, ergonomique

Le pistolet SAGOLA Junior G est un pistolet à gravité très économique contrairement à ses caractéristiques.

Pistolet au corps robuste, au design exclusif SAGOLA. Il est léger et a un design ergonomique.

C'est un pistolet adapté pour travailler avec des compresseurs de puissance 1,5 HP. Très faible consommation d'air.

Inclut le régulateur de débit d'air, de produit et de ventilateur. Dépôt de 600 ml. capacité. Inclut un connecteur rapide.

Il se présente sous deux conditionnements, en boîte ou en blister.



Inclut
connecteur rapide
BSPP 1/4"

DONNÉES TECHNIQUES

JUNIOR G

Poids avec dépôt	493 grammes	1,09 lbs
Poids sans dépôt	371 grammes	0,82 lbs
Dimensions avec dépôt	17 x 10 x 32 cm.	6,7 x 3,9 x 12,6 "
Dimensions sans dépôt	14,5 x 5,4 x 17 cm.	5,7 x 2,1 x 6,7 "
Connexion d'entrée d'air	BSP 1/4" Mâle	
Dépôt	Capacité de 600 ml. (20,3 fl oz.) Dépôt avec système anti-goutte	
Pression de travail recommandée	2 bar	29 psi
Matériaux en contact avec le produit	Aluminium anodisé, aluminium chromé, POM, INOX et Téflon	



Données techniques / Versions

Application recommandée	Version	Flux de produit	Taille du éventail	Distance d'application
FINITIONS	1.40	189 g/min. (6,67 oz/min.)	230 mm. (9,06")	
FINITIONS ET APPRÊTS	1.60	194 g/min. (6,84 oz/min.)	255 mm. (10,04")	18 - 20 cm. (7 - 7,9")
ENDUITS ET APPÊTS	1.80	221 g/min. (7,80 oz/min.)	265 mm. (10,43")	

Code Junior G	Code Junior G
20141904	-
20141903	-
20141902	20141905

Consommation d'air à 2 bar (29 psi):
1.40/1.60: 125 L/min. (4,4 cfm)
1.80: 115 L/min. (4 cfm)

Pression recommandée:
2,0 bar (29 psi)

Boîte
personnalisée

Blister

Sagola 474

Mini aérographe

Petit pistolet à gravité spécial retouches. Pistolet économique.

Idéal pour peindre de petites zones et marquer des pièces.

Incorpore des régulateurs de débit d'air, de produit et de éventail. Dépôt de gravité. Capacité de 120 ml.

Il est présenté dans un boîte personnalisé et en deux versions de buse 0.80 et 1.00 à la vente.

DONNÉES TECHNIQUES**SAGOLA 474**

Poids avec dépôt	325 grammes	0,72 lbs
Poids sans dépôt	273 grammes	0,60 lbs
Dimensions avec dépôt	11,5 x 6,5 x 24 cm.	4,53 x 2,56 x 9,45 "
Dimensions sans dépôt	10,5 x 3,2 x 15,5 cm.	4,13 x 1,26 x 6,10 "
Connexion d'entrée d'air	BSP 1/4" Mâle	
Dépôt	Capacité de 120 ml. (4,06 fl oz.) Dépôt avec système anti-goutte	
Pression de travail recommandée	2 bar	29 psi
Matériaux en contact avec le produit	Aluminium anodisé, aluminium chromé, POM, INOX et Téflon	



Données techniques / Versions

Application recommandée	Version	Flux de produit	Taille du éventail	Distance d'application
ESTOMPÉS FINS	0.80	37 g/min. (1,31 oz/min.)	135 mm. (5,31")	18 - 20 cm. (7 - 7,9")
PETITES SURFACES ET MARQUAGE DES PIÈCES	1.00	58 g/min. (2,05 oz/min.)	155 mm. (6,10")	

**Código
Sagola 474**

10151701

10151702

Consommation d'air à 2 bar (29 psi):

0.80: 75 L/min. (2,65 cfm)

1.00: 70 L/min. (2,47 cfm)

Pression recommandée:

2,0 bar (29 psi)

Boîte
personnalisé



Complet kit de peinture

Kit de peinture professionnel complet. Idéal pour peindre la quincaillerie, le métal et la décoration.

Le kit comprend un pistolet à peinture à gravité CLASSIC LUX, version 1.80, buse 40. Pistolet léger et polyvalent, d'une grande fiabilité.

Gonfleur CLASSIC I - contrôleur de pression, haute résistance et précision.

Pulvérisateur de liquide, pistolet graisseur CLASSIC P1 avec capacité de réservoir de 1 L. Construit en aluminium et doté d'une buse en métal. Débit réglable.

Soufflette CLASSIC S1 avec buse métallique et corps en aluminium.

DONNÉES TECHNIQUES

SUPER KIT

Poids avec emballage	2.762 grammes	6,1 lbs
Dimensions de l'emballage	52 x 35,5 x 13,5 cm.	20,5 x 14 x 5,3 "

VERSIONS

Description	Code
Kit de peinture professionnel SUPER KIT	20160103



Junior Kit



Kit de peinture pour bricolage

Kit de peinture professionnel complet. Idéal pour la peinture DIY.

Kit DIY de 5 outils pour peindre.

Un connecteur rapide est attaché à tous les outils.

Le kit comprend un pistolet aérographe à gravité Junior G, avec une très faible consommation d'air et une buse à transfert élevé.

Gonfleur et contrôleur de pression. Protecteur de manomètre contre les chocs. Lecture de pression en Bar/Psi.

Pulvérisateur de liquide.

Tuyau d'air avec bornes et connecteurs.

DONNÉES TECHNIQUES

JUNIOR KIT

Poids avec emballage	1.868 grammes	4,1 lbs
Dimensions de l'emballage	42 x 21,5 x 12 cm.	16,5 x 8,5 x 5 "

VERSIONS

Description	Code
Kit de peinture pour bricolage JUNIOR KIT	20160105



Gotele et finitions texturées

Pistolet spécial pour les travaux de construction et de décoration tels que la pierre, le gotelé, le liège pulvérisé, les produits visqueux en général. Il contient un réservoir de haute qualité d'une capacité de 5 litres avec une poignée et un couvercle amovible pour un nettoyage facile.

Incorpore des régulateurs de produit et de débit d'air.

Revêtement antiadhésif sur le corps du pistolet, pour faciliter le nettoyage.

Système de fixation à gâchette pour faciliter une utilisation continue.

Comprend un système anti-bourrage de produit. Avec valve d'arrêt pour entrée d'air et buses de 4,5, 6 et 8 mm.



Gotele



Produits en pierre



Pâtes japonaises

DONNÉES TECHNIQUES

PREMIUM 429 N

Poids avec réservoir	1.230 grammes	2,7 lbs
Poids sans réservoir	840 grammes	1,85 lbs
Dimensions de l'emballage	26,3 x 26,3 x 27 cm.	10,3 x 10,3 x 10,6 "
Dimensions sans réservoir	20 x 23 cm.	7,9 x 9 "
Connexion d'entrée d'air	BSP 1/4" Mâle	
Réservoir	Capacité de 5.000 ml. (169 fl oz.) Avec couvercle amovible et poignée	
Pression de service recommandée	2 bar	29 psi
Matériaux en contact avec le produit	Aluminium anodisé, aluminium chromé, POM, INOX et Laiton	



Kit chapeaux
4.5, 6 et 8 mm.

VERSIONS / ACCESSOIRES

Description		Code
Pistolet Sagola PREMIUN 429 N		10140201
Kit buse + aiguille spéciale Gotelé 3 mm.	Accessoire	56418065
Kit buse + aiguille spéciale Pâtes Japonaises	Accessoire	56418066
Kit buse + aiguille spéciale Pierre liquide et liège projeté	Accessoire	56418067
Réservoir de 5 litres avec poignée (Amovible) Inclus	Accessoire	56418078
Réservoir de 5 litres avec poignée	Accessoire	56418077
Kit de buses 4,5, 6 et 8 mm.	Rechange	56418418



Réservoir 5L

Classic XD Lisse

Peintures plastiques et haute viscosité

Pistolet spécial pour les travaux de décoration avec des produits à haute viscosité tels que les peintures plastiques et multicolores.

Il contient un réservoir de haute qualité d'une capacité de 5 litres avec une poignée et un couvercle amovible pour un nettoyage facile.

Il intègre des régulateurs de produit, de ventilateur et de débit d'air.

Revêtement antiadhésif sur le corps du pistolet, pour faciliter le nettoyage.

Ergonomie élevée pour réduire la fatigue due à une utilisation continue.



DONNÉES TECHNIQUES

CLASSIC PRO XD LISSE

Poids avec réservoir	1.100 grammes	2,43 lbs
Poids sans réservoir	480,8 grammes	1,06 lbs
Dimensions de l'emballage	26,3 x 26,3 x 27 cm.	10,3 x 10,3 x 10,6 "
Dimensions sans réservoir	17,7 x 17,9 cm.	5,7 x 2,1 x 6,7 "
Largeur de la poignée	1,9 cm.	5,7 x 2,1 x 6,7 "
Connexion d'entrée d'air	BSP 1/4" Mâle	
Réservoir	Capacité de 5.000 ml. (169 fl oz.) Avec couvercle amovible et poignée	
Pression de service recommandée	2 bar	29 psi
Matériaux en contact avec le produit	Aluminium anodisé, aluminium chromé, POM, INOX et Laiton	



*Kit spécial
peints plafonds*



*Adaptateur
réservoir de 5 litres*

VERSIONS / ACCESSOIRES

Description		Code
Pistolet Sagola Classic PRO XD Lisse 2.00 [25]		10141640
Pistola Sagola Classic PRO XD Lisse 2.50 [36]		10141641
Kit spécial peints plafonds	Accessoire	56418068
Adaptateur réservoir de 5 litres	Rechange	55711511

Hautes viscosités

Classic Gotele Pression

Corps en aluminium injecté avec revêtement extérieur en Téflon antiadhésif pour un nettoyage facile.

Buse et aiguille en acier inoxydable. Valable pour les produits à base d'eau.

Incorpore des régulateurs de produit et de débit d'air.

Haute précision dans la régulation des chutes.

Faible consommation d'air.

Il est recommandé de l'utiliser avec les chaudières à pression de la Gamme Sagola: Classic 30 Inox et Premium 30.



Gotele



Produits en
pierre



Pâtes japonaises

DONNÉES TECHNIQUES

CLASSIC GOTELE PRESSION

Poids	580 grammes	1,28 lbs
Dimensions	16,1 x 4,7 x 19,6 cm.	6,3 x 1,9 x 7,7 "
Connexion d'entrée d'air	BSP 1/4" Mâle	
Connexion d'entrée du produit	BSP 3/4" Mâle	
Consommation d'air à 3,5 bar (50,8 psi)	200 L/min.	7,06 cfm
Réservoir	Entrée du produit via un réservoir sous pression ou une pompe pneumatique	
Pression de service recommandée	2 bar	29 psi
Matériaux en contact avec le produit	Aluminium injecté, POM, INOX et Téflon	



Régulateur
de débit d'air



Raccord
3/4" F - Spigot 19 mm.

VERSIONS / ACCESSOIRES

Description	Buse	Chapeau	Code
Pistolet Sagola Classic Gotele Pression	2.80	2.8B	20150901
Pistolet Sagola Classic Gotele Pression	3.20	3.2B	20150902
Régulateur de débit d'air (Inclus)	Accessoire		56418417
Raccord 3/4" F - Spigot 19 mm.	Accessoire		56414910

Premium 419

Spécial godelé basse pression

Premium 419

Pistolet spécial pour travaux de décoration avec pierre, godelé et produits visqueux.

Incorpore des régulateurs de produit et de débit d'air.

Revêtement antiadhésif sur le corps du pistolet, pour faciliter le nettoyage.

Système de fixation à gâchette pour faciliter une utilisation continue.

Comprend un système anti-bourrage de produit. Avec valve d'arrêt pour l'entrée d'air.

Buses de 4,5, 6 et 8 mm.



Godelé

Produits en
pierre

Pâtes japonaises

RÈGLEMENTS:

Directive 2014/34/EU
ATEX II 2G x

DONNÉES TECHNIQUES

PREMIUM 419

Poids	439 grammes	0,97 lbs
Dimensions	17 x 10 x 32 cm.	6,7 x 3,9 x 12,6 "
Connexion d'entrée du produit	BSP 3/4" Mâle	
Connexion d'entrée d'air	BSP 1/4" Mâle	
Réservoir	Entrée du produit via un réservoir sous pression ou une pompe pneumatique	
Pression de service recommandée	2 bar	29 psi
Matériaux en contact avec le produit	Aluminium anodisé, aluminium chromé, POM, INOX et Laiton	



Kit chapeaux
4.5, 6 y 8 mm.

VERSIONS / ACCESSOIRES

Description		Code
Pistolet Sagola PREMIUM 419		20151001
Kit buse + aiguille spéciale Godelé 3 mm.	Accessoire	56418065
Kit buse + aiguille spéciale Pâtes Japonaises	Accessoire	56418066
Kit buse + aiguille spéciale Pierre liquide	Accessoire	56418067
Kit cahpeaux 4.5, 6 et 8 mm.	Rechange	56418418

Accessoires pour pistolets



Régulateur de débit avec manomètre RC2

Régulateur de débit avec manomètre. Pression exacte à l'entrée du pistolet. Manomètre d'haute qualité avec échelle en vert pour les pistolets d'haute transfert.

Code
40000335



Kit de pressurisation

Pour les pistolets à gravité. Pressuriseur de réservoirs de gravité de haute pression pour travailler avec des produits denses. Il intègre une valve anti-retour.

Code
56418513



Supports magnétiques SP2 et SP1

Supports magnétiques pour 1 (SP1) ou 2 (SP2) pistolets. Peinture résistant aux solvants. Valable pour les adaptateurs de type PPS. Robustesse maximale. Puissance de fixation élevée grâce à ses deux aimants puissants.

Version	Code
SP 1	40000245
SP 2	40000246



Kit de nettoyage

Ensemble complet de nettoyage: 1 brosse pour nettoyer à l'extérieur et brosses pour toutes les sections internes du pistolet. Ça sera fourni en boîte-exposant.

Code
40000086



Graisse Lubrifiante

Graisse Naturel, graisse spéciale pour la lubrification des parties mobiles et des équipements de peinture. Haute consistance, même avec fortes changements de température. Ne devient pas sèche ni perdre ses propriétés.

Code
56418589



Ford 4 Viscosimètre

Godet d'immersion, en polyamide (résistant aux solvants) avec trou de sortie en métal (laiton).

Code
56418001

Accessoires pour pistolets

DÉPÔTS DE GRAVITÉ ET SUCCION

Description	Gamme de pistolets	Code
Dépôt de gravité 650 ml.	CLASSIC PRO XD	56418084
Dépôt de gravité 650 ml. (sans filtre de produit)	CLASSIC PRO XD	56418085
Dépôt de gravité 1.000 ml. (métal)	CLASSIC PRO XD	56418082
Dépôt de gravité 650 ml.	CLASSIC LUX	56418420
Dépôt de gravité 600 ml.	JUNIOR G	49000430
Dépôt de gravité 125 ml.	474	56418431
Dépôt de succion 1.000 ml.	3300 GTO CLASSIC PRO XD CLASSIC LUX	56418074
5.000 ml. Réservoir à gravité avec couvercle et poignée amovibles.	CLASSIC PRO XD LISSE PREMIUM 429 N	56418078
5.000 ml. Réservoir à gravité avec couvercle	PREMIUM 429 N	56418077

FILTRES PRODUITS ET JOINTS DE FERMETURE

Description	Gamme de pistolets	Code
Filtres de produit dépôt de gravité 650 ml. (10 unités)	CLASSIC PRO XD / LUX	56418017
Filtres de produit réservoir de succion (10 unités)	CLASSIC PRO XD	56418014
Kit de remplacement du joint pneumatique	CLASSIC PRO XD	56418494
Couvercle anti-égouttage réservoir de succion (5 unités)	CLASSIC PRO XD / LUX	56418013
Rondelle bride fermeture réservoir d'aspiration 1.000 ml.	CLASSIC PRO XD / LUX	56418509

RACCORDS D'ADAPTATION POUR DES DÉPÔTS JETABLES PPS

Description	Gamme de pistolets	Code
Raccord d'adaptation 3M PPS	CLASSIC PRO XD	55711612
Raccord d'adaptation 3M PPS 2.0		55711627
Raccord d'adaptation MIPA / CARWOX		55711616
Raccord d'adaptation GERSON / NORTON		55711614
Raccord d'adaptation FLEXI CUP		55711615
Raccord d'adaptation DEVILBISS / DEKUPS		55711618
Raccord d'adaptation SATA RPS		55711620
Raccord d'adaptation COLAD		55711623

VALVES D'AIR ET PRESSE-ÉTOUPES

Description	Gamme de pistolets	Code
Kit valve d'air (Soft Flow)	3300 GTO	56418669
Kit valve d'air	3300 GTO	56418664
Kit valve d'air	CLASSIC PRO XD	56418481
Kit valve d'air	CLASSIC LUX	56418715
Kit valve d'air	JUNIOR G	49000422
Kit Presse-étoupes	3300 GTO	57212211
Kit Presse-étoupes	CLASSIC PRO XD / LUX	56411619
Kit Presse-étoupes	JUNIOR G	49000424



Chapeaux d'air / Kit buse et Aiguille

Le modèle du chapeau d'air est indispensable pour atteindre les résultats souhaités. Nous devons prendre en compte dans le choix, aussi bien le type de produit qu'on va utiliser, que l'application pour laquelle on va l'utiliser. En combinant correctement le chapeau avec le kit buse-aiguille appropriés, on obtient la qualité de pulvérisation désirée.

Chapeaux d'air

CHAPEAU	Modèle de Pistolet	Système de Transfert	Application recommandée	Buse (mm.)	Consommation d'air	Code
GTO EPA	3300 GTO	EPA	Finitions et apprêts	1.0 - 1.8	250 L/min. 8,8 cfm	56418645
GTO EVO		EPA	Finitions de haute qualité. Haute brillance. Couleurs mates	1.0 - 1.6	255 L/min. 9,01 cfm	56418558
GTO HVLP		HVLP	Enduits. Brouillard minimale, maximum d'épargne. 0,68 bar (10 psi) dans le chapeau	1.0 - 2.0	360 L/min. 12,71 cfm	56418552
GTO 64 S		EPA	Vernis et émaux à base d'eau. Effet forgé. Microns élevés. Colles et adhésifs.	2.2 - 2.5	310 L/min. 10,95 cfm	56418646
GTO 62 S		EPA	Haute viscosité. Spray polyester, effet forgé, émaux céramiques	2.8	270 L/min. 9,53 cfm	56418647
CLASSIC 21 EPA	CLASSIC PRO XD	EPA	Apprêts. Grande taille d'éventail	1.4 - 1.8	225 L/min. 7,95 cfm	56418639
CLASSIC HVLP		HVLP	Enduits et apprêts. Brouillard minimale, maximum d'épargne 0,68 bar (10 psi) dans le chapeau	1.4 - 1.8	355 L/min. 11,54 cfm	56418643
25	CLASSIC PRO XD	Moyenne Pression	Apprêts. Haute épaisseur	2.0	155 L/min. 5,47 cfm	56418640
36		Moyenne Pression	Couches intermédiaires. Épaisseurs élevées	2.5	205 L/min. 7,24 cfm	56418642
28		Moyenne Pression	Haute viscosité. Mastic à pistolet. Effet forgé	2.8	240 L/min. 8,48 cfm	56418641

Kit buse et Aiguille

Pistolet	Code	Description
Série 3300 3300 GTO	1001187	Kit Buse et Aiguille 1.00
	1001180	Kit Buse et Aiguille 1.20
	1001191	Kit Buse et Aiguille 1.30
	1001181	Kit Buse et Aiguille 1.40
	1001182	Kit Buse et Aiguille 1.60
	1001183	Kit Buse et Aiguille 1.80
	1001188	Kit Buse et Aiguille 2.00
	1001192	Kit Buse et Aiguille 2.20
	1001189	Kit Buse et Aiguille 2.50
Classic Pro Succion	1001190	Kit Buse et Aiguille 2.80
	10011254	Kit Buse et Aiguille 1.40
	10011255	Kit Buse et Aiguille 1.60
	10011256	Kit Buse et Aiguille 1.80
	10011257	Kit Buse et Aiguille 2.00
	10011258	Kit Buse et Aiguille 2.20
Classic Pro XD Gravité	10011259	Kit Buse et Aiguille 2.50
	10011260	Kit Buse et Aiguille 2.80

Pistolet	Code	Description
Série Lux Classic Lux Gravité	10011380	Kit Buse et Aiguille 1.40 + Cha. 40
	10011370	Kit Buse et Aiguille 1.60 + Cha. 40
	10011371	Kit Buse et Aiguille 1.80 + Cha. 40
	10011372	Kit Buse et Aiguille 2.00 + Cha. 41
	10011373	Kit Buse et Aiguille 2.50 + Cha. 42
Classic Lux Succion	10011374	Kit Buse et Aiguille 1.60 + Cha. 38
	10011375	Kit Buse et Aiguille 1.80 + Cha. 39
474	10011376	Kit Buse et Aiguille 0.80
	10011377	Kit Buse et Aiguille 1.00
Junior G	49000431	Kit Buse et Aiguille 1.40
	49000432	Kit Buse et Aiguille 1.60
	49000433	Kit Buse et Aiguille 1.80

Filtres série Plus

Gamme professionnelle Sagola de régulateurs d'air, purificateurs et lubrificateurs. Ligne conçue et fabriquée dans le but d'être un produit à usage professionnel exclusif avec un haut niveau d'exigence tant en termes de performances que d'image.

Corps en aluminium solide et usiné

Nous n'utilisons pas de moulages. Éléments super robustes. Plus grande durabilité. Passages d'air surdimensionnés pour offrir un débit plus élevé et des pertes de charge minimales.

Traitement anodisé contre l'oxydation

Nous n'utilisons pas de peintures pour protéger. Cela nous donne une vie infinie. Très haute résistance à l'oxydation ou à d'autres attaques chimiques.

Manomètre facile à lire

Double échelle bar/psi.

Purge semi-automatique

Nous n'avons pas besoin de purger manuellement.

Poignée de réglage

Surdimensionné. Pour une manipulation aisée même avec des gants.

Verre en polycarbonate

Verre haute résistance et haute transparence. Ne jaunit pas avec le temps.

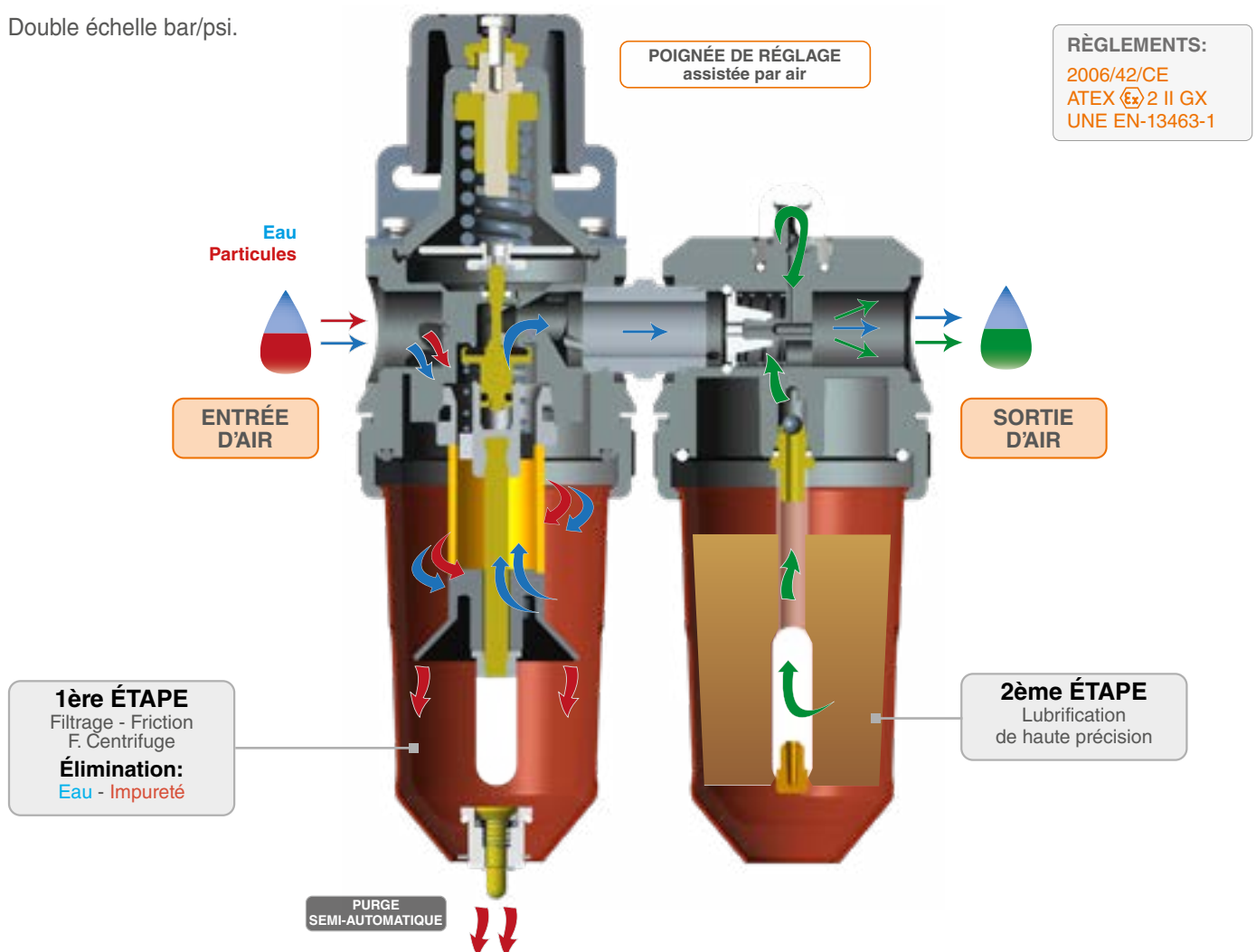

Le **système de lubrification** de la ligne de filtre Plus offre une douceur de fonctionnement maximale, une précision maximale. Échappement rapide, réduction de pression instantanée.

Régulateur assisté par air. Apport d'air constant et régulier.
Corps en aluminium. Usinage CNC. Robustesse totale.
Evacuation sans surveillance des liquides et impuretés.

Filtres serie Plus



Filtre 479 Plus

La solution la plus compacte pour le petit atelier, industrie ou zones d'apprêt sous-couche et préparation.

Grand débit d'air, système de régulation d'haute fiabilité, manomètre de qualité et les meilleurs matériaux. Donnez de valeur aux petites tâches de peinture. Prolongez la vie de vos outils pneumatiques, n'utilisez pas des régulateurs de base qualité ou nulle capacité de filtration.

Adaptable a tout type de tuyau avec les connexions incluses. Fabriqué depuis un bloque d'aluminium. Grande capacité de filtration avec viseur de déchets et purge semi-automatique. Tout dans un espace minimale.



Filtre 970 Plus

Avec tous les avantages du filtre 479 plus, on ajoute maintenant un deuxième élément lubrifiant. En marquant une différence comme équipement spécifique d'atelier. On fournit de l'air purifié et lubrifié pour tous vos outils.

Control exact de la quantité d'huile, grâce à son régulateur manuel "goutte-à-goutte". Nulle perte de pression dû au design « in line » de l'ensemble. Maximum de fiabilité et productivité avec le minimum d'espace.

Assure un fournissement d'air propre et bien lubrifié aux outils et moteurs pneumatiques.

DONNÉES TECHNIQUES

	479 PLUS		970 PLUS	
Poids	0,72 Kg.	1,58 lbs	1,24 Kg.	2,72 lbs
Dimensions	22,5 x 6,5 x 8,5 cm	8,86 x 2,56 x 3,35"	22,5 x 14 x 8,5 cm	8,86 x 5,5 x 3,35"
Débit d'air à 2 bar (29 psi)	1.700 L/min.	60 cfm	1.920 L/min.	68 cfm
Connecteurs	1/2", 3/8", 1/4"		1/2", 3/8", 1/4"	
Type de filtrage	1° Filtre bronze 40 µ		1° Filtre bronze 40 µ	
Pression de travail maximale	10 bar	145 psi	10 bar	145 psi
Température de travail maximale	90°C	194°F	90°C	194°F
Système de purge	Purge automatique		Purge semi-automatique	

VERSIONS

Description	Code
Filtre régulateur d'air 479 Plus avec connecteur 1/2"	10730401
Filtre régulateur d'air 479 Plus avec connecteur 3/8"	10730402
Filtre régulateur d'air 479 Plus avec connecteur 1/4"	10730403
Filtre régulateur d'air et lubrificateur 970 Plus avec connecteur 1/2"	10750301
Filtre régulateur d'air et lubrificateur 970 Plus avec connecteur 3/8"	10750302
Filtre régulateur d'air et lubrificateur 970 Plus avec connecteur 1/4"	10750303

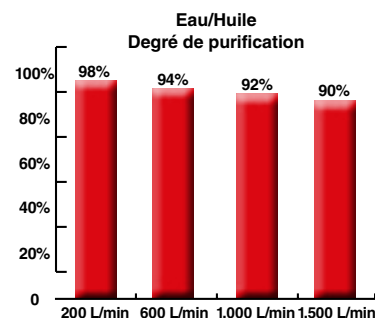

Filtres serie Plus

Régulateur 430 Plus

Micro régulateur d'air. Usiné à partir d'un bloque d'aluminium. Système de régulation de membrane, de 0 à 10 bar. Régulateur haute pression. Manomètre de qualité jusqu'à 10 bar. Double échelle bar/psi.

Support inclus pour fixation murale. Adaptateurs inclus pour tout filetage standard. Échappe d'air rapide et volant de courte course.

Filtre 439 Plus

Filtre de grand débit d'air, pour l'installation dans les lignes d'air. Adaptable à tout type d'installations avec les accessoires inclus. Construction en aluminium, haute durabilité.

Visualiseur transparent du niveau des déchets liquides. Purge semi-automatique. Perte de charge minimale.

Entretien minimale.

Lubrificateur 437 Plus

Lubrifiant d'air spécifique pour des outils pneumatiques. Toutes les mesures d'entrée et sortie (1/2", 3/8" y 1/4"). Viseur de niveau d'huile.

Régulation manuel dû au viseur, "goutte-à-goutte". Fabrication CNC à partir d'un bloque en aluminium. Finition aluminium come toute la gamme "plus".

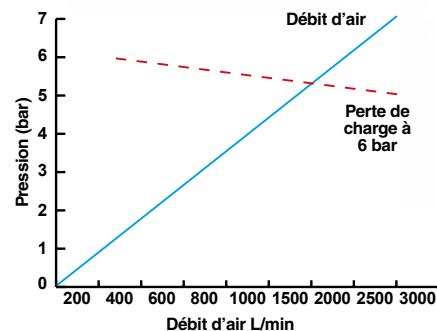

DONNÉES TECHNIQUES

	430 PLUS		439 PLUS		437 PLUS	
Poids	0,54 Kg.	1,19 lbs	0,55 Kg.	1,21 lbs	0,48 Kg.	1,06 lbs
Dimensions	10,7 x 6,5 x 11,5 cm 4,21 x 2,56 x 4,53"		15,8 x 7,3 x 7,3 cm 6,22 x 2,87 x 2,87"		16,5 x 7,3 x 7,3 cm 6,50 x 2,87 x 2,87"	
Débit d'air à 2 bar (29 psi)	1.200 - 1.700 L/min.	42 - 60 cfm	1.280 L/min.	45 cfm	1.920 L/min.	68 cfm
Connecteurs	1/2", 3/8", 1/4"		1/2", 3/8", 1/4"		1/2", 3/8", 1/4"	
Type de filtrage	-		1° Filtre bronze 40 µ		-	
Pression de travail maximale	10 bar	145 psi	10 bar	145 psi	10 bar	145 psi
Température de travail maximale	90°C	194°F	90°C	194°F	90°C	194°F
Système de purge	-		Purge semi-automatique		Purge semi-automatique	

VERSIONS

Description	Code
Micro régulateur d'air 430 Plus avec connecteur 1/2"	10740501
Micro régulateur d'air 430 Plus avec connecteur 3/8"	10740502
Micro régulateur d'air 430 Plus avec connecteur 1/4"	10740503
Filtre d'air 439 Plus avec connecteur 1/2"	10720401
Filtre d'air 439 Plus avec connecteur 3/8"	10720402
Filtre d'air 439 Plus avec connecteur 1/4"	10720403

VERSIONS

Description	Code
Lubrificateur 437 Plus avec connecteur 1/2"	10710301
Lubrificateur 437 Plus avec connecteur 3/8"	10710302
Lubrificateur 437 Plus avec connecteur 1/4"	10710303

Série FR/FRL/RA

Filtre régulateur FR

Filtre purificateur d'air avec régulateur de pression et manomètre.

Manomètre de régulation de haute précision. Réservoir en polycarbonate avec protection métallique haute résistance d'une capacité de 30 cm³.

Le système de filtration retient l'eau et les impuretés. Filtration de l'eau par centrifugation. Filtre à particules de 40 microns. Excellent flux d'air.

Système de purge semi-automatique.

Filtre régulateur lubrificateur FRL

Modèle compact combinant le système de filtration série FR avec un lubrificateur.

Augmente la durée de vie et optimise les performances des machines pneumatiques. Le modèle FRL 404 est recommandé pour les outils et moteurs à forte consommation d'air ainsi que pour travailler avec plusieurs outils en même temps.

Régulateur RA

Valable pour tous types de machines.

Il intègre un manomètre de régulation de haute précision et de haute qualité. Pression et débit d'air constants.

RÈGLEMENTS:

2006/42/CE
ATEX  2 II GX
UNE EN-13463-1

DONNÉES TECHNIQUES

	FR		FRL		RA	
Poids (Mod. 302/303)	480 g.	1,06 lbs	885 g.	1,95 lbs	400 g.	0,88 lbs
Poids (Mod. 404)	1.040 g.	2,3 lbs	1.740 g.	3,84 lbs	820 g.	1,81 lbs
Dimensions (Mod. 302/303)	53 x 211 mm.		117 x 211 mm.		53 x 128 mm.	
Dimensions (Mod. 404)	70 x 262 mm.		154 x 262 mm.		70 x 150 mm.	
Débit d'air (Mod. 302/303)	1.500 L/min.	53 cfm	1.500 L/min.	53 cfm	-	
Débit d'air (Mod. 404)	2.100 L/min.	74 cfm	2.100 L/min.	74 cfm	-	
Type de filtrage	Filtre 40 µ		Filtre 40 µ		-	
Plage de pression de service	0 - 12 bar	0 - 174 psi	0 - 12 bar	0 - 174 psi	0 - 12 bar	0 - 174 psi
Température de travail	-10 a 60°C	194°F	-10 a 60°C	194°F	-10 a 60°C	194°F
Système de purge	Purge semi-automatique		Purge semi-automatique		-	

VERSIONS

	Connexion 1/2"		Connexion 3/8"		Connexion 1/4"	
Description	Code		Code		Code	
Filtre régulateur d'air Série FR	FR 404	40000181	FR 303	40000180	FR 302	40000179
Filtre régulateur lubrificateur d'air Série FRL	FRL 404	40000224	FRL 303	40000223	FRL 302	40000222
Régulateur d'air Série RA	RA 404	40000187	RA 303	40000186	RA 302	40000185

Tuyaux d'air

Tuyau d'air antistatique

Tuyau d'air comprimé antistatique idéal pour la peinture en cabine. Léger, flexible et maniable. Pas de torsion.

Tuyau en caoutchouc EPDM avec renfort textile extérieur.

Raccords auto-blocage haute sécurité. Ils résistent des très hautes températures. Il évite l'utilisation des brides et qu'ils deviennent lâches ou des fuites qui se produisent dû à la dilatation.

Diamètre intérieur de 8 mm. Valable pour travailler avec pistolets HVLP haut débit.

Raccord de 1/4" femelle, Fermeture conique et raccord lâche, pour un montage facile de prise rapide.



RÈGLEMENTS:

97/23/CE
UNE EN-559

DONNÉES TECHNIQUES

TUYAU D'AIR ANTISTATIQUE

Plage de température	de -40°C à 120°C	de -40°F à 248°F
Pression de travail maximale	20 bar	290 psi
Pression de rupture	80 bar	1.160 psi
Matériel (intérieur)	EPDM (Ethylène Propylène Diène type M ASTM)	
Matériel (extérieur)	Renfort textile	Couleur Bleu
Connexions	Raccord BSP 1/4" F avec fermeture conique et raccord lâche	
Tube conducteur	< 1 M Ω	

VERSIONS

Description	Code	Code	Code
2,5 m. Tuyau d'air antistatique Ø 6 x 12 mm.	56414014	-	-
6 m. Tuyau d'air antistatique Ø 8 x 15 mm.	56414024	-	-
11 m. Tuyau d'air antistatique Ø 8 x 15 mm.	56414025	56414047	56414049
16 m. Tuyau d'air antistatique Ø 8 x 15 mm.	56414027	56414048	56414050
26 m. Tuyau d'air antistatique Ø 8 x 15 mm.	56414026	-	-



Tuyau d'air

Tuyau d'air multi-usages. Compact, avec d'excellentes performances et résistance à l'huile. Tuyau 8 x 15 mm. en différentes longueurs et en rouleaux de 100 mètres. Fabriqué en thermocaoutchouc avec renfort extérieur en polyester. Diamètre intérieur 8 mm. Valable pour travailler avec des pistolets HVLP à haut débit.

Pression de travail: 20 bar (60 bar de pression de rupture).

Plage de température: de -15°C à 60°C

RÈGLEMENTS:

97/23/CE

VERSIONS

Descripción	Code	Code	Code
100 m. Rouleau de tuyau d'air Ø 8 x 15 mm.	52450008	-	-
11 m. Tuyau d'air Ø 8 x 15 mm.	-	56414051	56414053
16 m. Tuyau d'air Ø 8 x 15 mm.	-	56414052	56414054



Tuyau d'air avec raccords disponible en 11 et 16 m.

Raccords et Connecteurs

La nouvelle gamme de accouplements SAGOLA présente un design avant-gardiste. SAGOLA propose une large gamme qui couvre 100% des besoins du marché. Incorporation de versions de sécurité. Tous les raccords en acier et en aluminium sont BSP; mâles (BSPT) et femelles (BSPP).

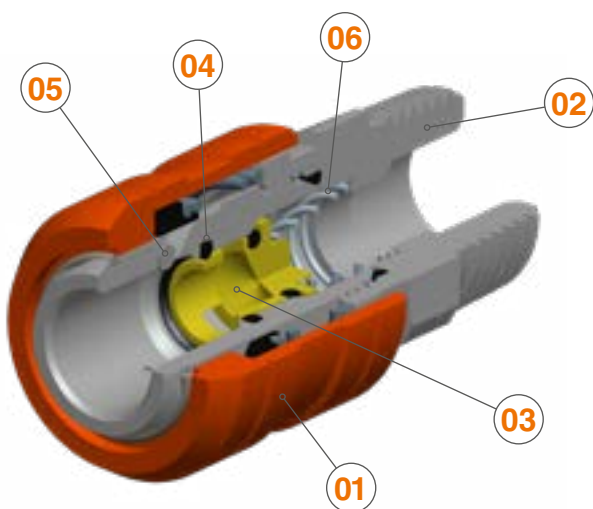



Corps de raccord en acier traité et soupape en laiton. Cela garantit une durée de vie de plus de 1.500.000 utilisations. La nouvelle gamme de accouplements SAGOLA incorpore une poignée en composite, ce qui donne une grande résistance à l'usure et à la traînée. Résistance à l'usure testée dans plus de 48 000 impacts et l'équivalent d'une traînée de 12 km.

1. **POIGNÉE** fabriqué en matériau composite avec une grande réduction de poids et un durabilité extraordinaire contre les impacts.
2. **CORPS** en acier avec traitement anticorrosif.
3. **VALVES** en laiton spécifique pour travailler à haute température.
4. **JOINTS** en Nitrile butadiène. Plage de température de fonctionnement: -20°C +100°C.
5. **GOUPILLES** en acier trempé de haute résistance qui garantit l'absence d'usure.
6. **RESSORT** en acier inoxydable.

Série US-Mil

ULTRA LÉGER (45 grammes)



Raccord rapide SÉRIE US-Mil
Débit: 68 m³/h. - 1.133 L/min.
Corp et poignée en **aluminium** à haute résistance. Valve en laiton. Goupilles faites d'acier à haute résistance.
Passage d'air: 1/4"

	Code	Version		Code	Version		Code	Version
	11010531	BSPT 1/4"		11010431	BSPP 1/4"		11010629	Spigot 8 mm.

Série US-Mil

STANDARD

Raccord rapide SÉRIE US-Mil
Débit: 68 m³/h. - 1.133 L/min.
Raccord d'étanchéité simple, fabriqué en **acier** trempé avec joint en Nitrile-Butadiène. Son excellente étanchéité empêche la pénétration de la saleté à l'intérieur. Cup haute résistance.

	Code	Version		Code	Version		Code	Version
	11010524	BSPT 1/4"		11010424	BSPP 1/4"		11010624	Spigot 8 mm.
	11010525	BSPT 3/8"		11010425	BSPP 3/8"		11010625	Spigot 10 mm.
	11010526	BSPT 1/2"		11010426	BSPP 1/2"			
25 UNITÉS	11010527	BSPT 1/4"		11010427	BSPP 1/4"		11010626	Espiga 8 mm.

Série US-Mil

🔒 SÉCURITÉ

Raccord rapide SÉRIE US-Mil
Débit: 68 m³/h. - 1.133 L/min.
Raccord fabriqué en **acier** trempé avec joint en Nitrile-Butadiène et l'ouverture à double effet. Raccord de sécurité anti-coup de fouet selon ISO-4414. Deux mouvements "push-pull" pour la déconnexion. Cup haute résistance.

	Code	Version		Code	Version		Code	Version
	11010528	BSPT 1/4"		11010428	BSPP 1/4"		11010627	Spigot 8 mm.
	11010529	BSPT 3/8"		11010429	BSPP 3/8"		11010628	Spigot 10 mm.
	11010530	BSPT 1/2"		11010430	BSPP 1/2"			

Raccords rapides

Série Euro-Profile

STANDARD

Raccord rapide

SÉRIE Euro Perfil

Débit: 85 m³/h. - 2.000 L/min.Raccord fabriqué en **acier** trempé avec joint en Nitrile-Butadiène et l'ouverture à double effet. Cup haute résistance. Son excellente étanchéité empêche la pénétration de la saleté à l'intérieur.

Passage d'air: 7,6 mm.



Code	Version
11010823	BSPT 1/4"
11010824	BSPT 3/8"
11010825	BSPT 1/2"



Code	Version
11010723	BSPP 1/4"
11010724	BSPP 3/8"
11010725	BSPP 1/2"



Code	Version
11010924	Spigot 8 mm.
11010923	Spigot 10 mm.

Série Euro-Profile

SÉCURITÉ

Raccord rapide

SÉRIE Euro Perfil

Débit: 85 m³/h. - 2.000 L/min.Raccord fabriqué en **acier** trempé avec joint en Nitrile-Butadiène et l'ouverture à double effet. Raccord de sécurité anti-coup de fouet selon ISO-4414. Deux mouvements "push-pull" pour la déconnexion. Cup haute résistance. Passage d'air: 7,6 mm.

Code	Version
11011323	BSPT 1/4"
11011324	BSPT 3/8"
11011325	BSPT 1/2"



Code	Version
11011423	BSPP 1/4"
11011424	BSPP 3/8"
11011425	BSPP 1/2"



Code	Version
11011523	Spigot 8 mm.
11011524	Spigot 10 mm.

Série Multi-Profile

Système 3x1. Compatibilité: US-MIL/EUROPROFILE/PROFIL ITALIEN STANDARD

Raccord rapide

SÉRIE Multi Perfil

Débit: 85 m³/h. - 2.000 L/min.Raccord d'étanchéité simple, fabriqué en **acier** trempé avec joint en nitrile-butadiène. Son excellente étanchéité empêche la pénétration de la saleté à l'intérieur.

Passage d'air: 8 mm.



Code	Version
11010826	BSPT 1/4"
11010827	BSPT 3/8"



Code	Version
11010726	BSPP 1/4"
11010727	BSPP 3/8"



Code	Version
11010925	Spigot 8 mm.
11010926	Spigot 10 mm.

Série Nitto

Profil exclusif du marché ASIE-PACIFIQUE STANDARD

Raccord rapide

SÉRIE Nitto

Débit: 85 m³/h. - 2.000 L/min.Raccord d'étanchéité simple, fabriqué en **acier** trempé avec joint en nitrile-butadiène. Son excellente étanchéité empêche la pénétration de la saleté à l'intérieur.

Passage d'air: 8 mm.



Code	Version
11011701	BSPT 1/4"
11011702	BSPT 3/8"



Code	Version
11011801	BSPP 1/4"
11011802	BSPP 3/8"



Code	Version
11011901	Spigot 8 mm.
11011902	Spigot 10 mm.

Série US-Mil

Raccord en laiton STANDARD

Raccord rapide SÉRIE US-Mil

Spec C-4109

Débit: 600 L/min.

Versátil. Raccord d'étanchéité simple, fabriqué en **laiton** avec joint Buna N. Son excellent étanchéité, empêche la saleté de pénétrer à l'intérieur. Entièrement compatible avec les lignes précédentes d'accouplements SAGOLA.

Code	Version
11010520	BSPT 1/4"
11010521	BSPT 3/8"
11010522	BSPT 1/2"



Code	Version
11010420	BSPP 1/4"
11010421	BSPP 3/8"
11010422	BSPP 1/2"



Code	Version
11010621	Spigot 8 mm.
11010622	Spigot 10 mm.

25 UNITÉS

11010523	BSPT 1/4"
----------	-----------

11010423	BSPP 1/4"
----------	-----------

11010623	Spigot 8 mm.
----------	--------------



Connecteurs rapides

Le raccord taille 2 est le système de connexion rapide le plus couramment utilisé dans les ateliers de peinture et de carrosserie, pour la connexion de tout type d'outil pneumatique. Sans aucune silicone. Ressorts et Valves sont

fabriqués en acier inoxydable. Tous les connecteurs SAGOLA sont fabriqués avec la plus haute dureté et résistance à la fatigue.

Série US-Mil

Connecteur sans obturateur, en acier.

Connecteur rapide SÉRIE US-Mil Spec C-4109 (2 unités) Passage d'air 5,5 mm. Entièrement compatible avec les lignes précédentes des connecteurs SAGOLA. Fabriqués en acier trempé (carbonitrurés). Traitement chimique de nickel pour l'anticorrosion. Connecteur sans obturateur.	Code	Version	Code	Version	Code	Version		
		11020420	BSPT 1/4"		11020520	BSPP 1/4"		11020621
	11020421	BSPT 3/8"		11020521	BSPP 3/8"		11020622	Spigot 10 mm.
	11020422	BSPT 1/2"		11020522	BSPP 1/2"			
50 UNITÉS	11020423	BSPT 1/4"		11020524	BSPP 1/4"		11020623	Spigot 8 mm.

Série US-Mil

Connecteur réglable.

Connecteur rapide réglable SÉRIE US-Mil (2 unités) Passage d'air 5,5 mm. Système exclusif de cadran rotatif pour une plus grande liberté de mouvement. Fabriqués en acier trempé (carbonitrurés). Traitement chimique de nickel pour l'anticorrosion. Connecteur sans obturateur.	Code	Version
		11020523



Code
70000011



Boîte de présentation de raccords

Exposant de raccords et connecteurs Sagola.



Série Euro-Profile

Performance maximale et haute durabilité dans les ateliers de carrosserie de haute production.

Connecteur rapide SÉRIE Euro-Profile (2 unités) Haut débit. Passage d'air 7-8 mm. Fabriqués en acier trempé (carbonitrurés). Traitement anticorrosion. Connecteur sans obturateur.	Code	Version	Code	Version	Code	Version		
		11020710	BSPT 1/4"		11020810	BSPP 1/4"		11020921
	11020721	BSPT 3/8"		11020821	BSPP 3/8"		11020922	Spigot 10 mm.
	11020722	BSPT 1/2"		11020822	BSPP 1/2"			

Série Nitto

Profil exclusif du marché ASIE-PACIFIQUE

Connecteur rapide SÉRIE Nitto (2 unités) Haut débit. Passage d'air 7-8 mm. Fabriqués en acier trempé (carbonitrurés). Traitement anticorrosion. Connecteur sans obturateur.	Code	Version	Code	Version	Code	Version		
		11021001	BSPT 1/4"		11021101	BSPP 1/4"		11021201
	11021002	BSPT 3/8"		11021102	BSPP 3/8"		11021202	Spigot 10 mm.

Raccords de connexion



Raccords de connexion

Haut débit. Fabriqué en laiton.
Traitement anti corrosif. (2 unités)

Code	Version	Code	Version
11000101	BSPT 1/4" M-M	11000104	BSPT 1/2" M - 3/8" M
11000102	BSPT 1/2" M-M	11000105	BSPT 3/8" M - 1/4" M
11000103	BSPT 3/8" M-M	11000112	BSPT 1/2" M - 3/8" F
		11000113	BSPT 1/2" M - 1/4" F
Code	Version	Code	Version
11000106	BSPP 1/2" F - 3/8" M	11000109	BSPT 1/2" M - Spigot 8 mm.
11000107	BSPP 3/8" F - 1/4" M	11000110	BSPT 3/8" M - Spigot 8 mm.
11000108	BSPP 3/8" M - 1/4" F	1100011	BSPT 1/4" M - Spigot 8 mm.

Comment connecter et déconnecter le raccord?

Connexion et déconnexion d'un raccord standard



1. Appuyez jusqu'à ce qu'il soit fixé



2. Tirez le corps comme indiqué par la flèche



3. Déconnectez le raccord

Déconnexion d'un raccord de sécurité

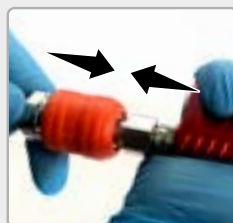

1. Déplacer le raccord et l'outil comme indiqué par les flèches

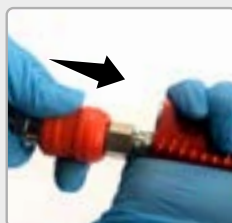

2. Poussez le raccord

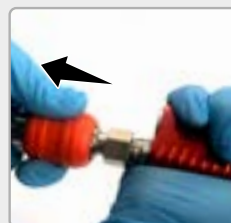

3. Tirez le raccord

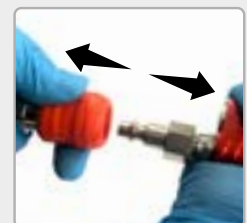

4. Déconnectez le raccord



Ligne XTech Airbrush est développé et fabriqué selon les exigences les plus strictes de qualité pour offrir un support fiable et hautement technique.

Airbrushes à hautes performances. Le choix préféré des professionnels de l'aérogaphie. Airbrushes pour l'automobile, les beaux-arts, la peinture corporelle, le bronzage, l'illustration, le maquillage, le modélisme, la confiserie, le tatouage temporaire - tatouage, le textile, la décoration des ongles...

Airbrush XTech 500

Airbrush Sagola XTech 500, professionnel, double action et système de peinture alimenté par succion.

Combinaison d'une buse et aiguille de 0.3 et 0.5 mm., qui offre une pulvérisation fine, pour une grande précision jusqu'à une grande pulvérisation.

Réservoir de succion intérieur 22 ml. avec système d'échange rapide. Idéal pour un changement de couleur instantané.

Recomendado para trabajos como: Recomendé pour les travaux tels que : T-shirts, RC,... En général, gros travaux.

- Clôture de la buse et les étoupes faites en Téflon.
- Valve d'air et régulation du produit d'haute précision et douceur.
- Pression de travail 15/30 psi 1/2 bar
- Connexion d'entrée d'air: 1/8" mâle



Version	Code
Ø 0.3 XTech 500	17410901
Ø 0.5 XTech 500	17410902

Airbrush XTech 300

Airbrush Sagola XTech 300, professionnel, double action et système de peinture alimenté par gravité.

Combinaison d'une buse et aiguille de 0.3 mm., qui offre une pulvérisation fine, pour une grande précision.

Godet de 5 ml. pour usage avec quantités élevées de peinture, mais en conservant l'avantaged'un nettoyage facile et changement de couleur.



Version	Code
Ø 0.3 XTech 300	17410701

Airbrush débutant Junior 140

Airbrush débutant à double effet pour le monde du mélange et de la conception de carrosserie.

Livré avec un équipement accessoire complet. Comprend un tuyau d'air et un adaptateur de compresseur.



Version	Code
Ø 0.8 Junior 140	25410104

Airbrush débutant Junior Start

Airbrush basique pour débutant simple effet et mélange externe. Comprend un tuyau d'air et un adaptateur de compresseur.



Code
4000240

Pistolet graisseur Classic P1 / Adhésifs

Pistolet graisseur Classic P1

Pistolet graisseur pour le nettoyage des machines et des moteurs avec un réservoir d'une capacité de 1 litre.

Débit de produit facilement réglable grâce au pulvérisateur. Projection du produit en rond pour obtenir un excellent nettoyage.

Conception ergonomique du pistolet. Facile à utiliser, à suspendre, confortable et parfait pour les gauchers et les droitiers. Corps en aluminium durable et adapté aux environnements industriels. Entretien minimum.

Pour les secteurs d'application tels que la carrosserie et les machines industrielles.

Code

20340701



DONNÉES TECHNIQUES

CLASSIC P1

Dimensions	40,2 x 10,2 x 25,5 cm.	15,8 x 4 x 10"
Poids (vide)	734 g.	1,62 lbs
Capacité du réservoir	1 litre	0,22 Galon US
Consommation d'air à 6 bar (87 psi)	146 L/min.	5,16 cfm
Pression de travail	3 - 10 bar	43,5 - 145 psi
Pression d'entrée d'air maximale	10 bar	145 psi
Connexions	BSP 1/4" M	

Pistolet Sagola Adhésifs

Pistolet aérographe spécial pour l'application en cordon de colles et adhésifs. Application de colle blanche dans l'industrie du bois.

Corps recouvert de téflon pour un nettoyage facile.

Il comprend des buses de 1 et 2 mm en standard. et régulateur de débit de produit.

En option, vous pouvez acheter la buse 3 mm, celle à fente (pour définir des lignes) ou la buse 4 trous (pour insérer de la colle dans les trous).



VERSIONS / ACCESSOIRES

Description		Code
Pistola Sagola Adhésifs		10151401
Buse pour colles Ø 1 mm.	Inclus	56418030
Buse pour colles Ø 2 mm.	Inclus	56418026
Buse pour colles Ø 3 mm.	Accessoire	56418027
Buse pour colles (rainurée)	Accessoire	56418029
Buse pour colles (4 trous)	Accessoire	56418028

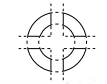
Buse
Ø 1,2 et 3 mm.Buse
rainuréeBuse
4 trous

Pistolet de scellement 3900 Plus



3900 Plus M6

3900 Plus M4

3900 Plus

Pistolet de scellement 3900 Plus

La gamme de pistolets pneumatiques de scellement SAGOLA 3900 Plus, se présente comme une solution compacte, efficace et légère pour répondre aux besoins basiques de l'atelier d'assemblage, réparations ou le montage.

Tant les versions à cartouche (3900 Plus) à sac (3900 Plus M4/6), on dispose d'une gâchette à commande pneumatique avec une valve de décharge, pour une plus haute précision et contrôle du produit.

Éléments internes en métal, ce qui garantit une longue durée de vie. Ces éléments ne nécessitent pas de manipulation ou d'entretien.

Corps fabriqué en aluminium de haute résistance. Fermeture frontale en plastique indéformable pour la version à cartouche.

Produit robuste conçu pour une charge de travail élevée.

DONNÉES TECHNIQUES

3900 PLUS

	3900 Plus		3900 Plus M4		3900 Plus M6	
Longueur	250 mm.	9,84"	250 mm.	9,84"	320 mm.	12,60"
Poids	650 g.	1,43 lbs	780 g.	1,72 lbs	965 g.	2,13 lbs
Entrée d'air	BSP 1/4" M		BSP 1/4" M		BSP 1/4" M	
Type de récipient standard	Cartouche		Sac		Sac	
Capacité de récipient standard	300 ml.	10,14 oz fl	300/400 ml.	10,1/13,5 oz fl	300/400/600 ml.	10,1/13,5/20,29 oz fl
Pression de travail	4 - 6 bar	58 - 87 psi	4 - 6 bar	58 - 87 psi	4 - 6 bar	58 - 87 psi
Pression d'entrée d'air maximale	10 bar	145 psi	10 bar	145 psi	10 bar	145 psi
Matériel zone frontale	Plastique		Aluminium anodisé		Aluminium anodisé	
Valve de décharge	OK		OK		OK	

Pistolet de scellement 3900 Plus

Pièces principales du pistolet de scellement

- 01** VALVE D'AIR.
- 02** ENTRÉE D'AIR.
- 03** GÂCHETTE.
- 04** CORPS EN ALUMINIUM.
- 05** FRONTALE EN ALUMINIUM.
- 06** FRONTALE EN PLASTIQUE.
- 07** PISTON.

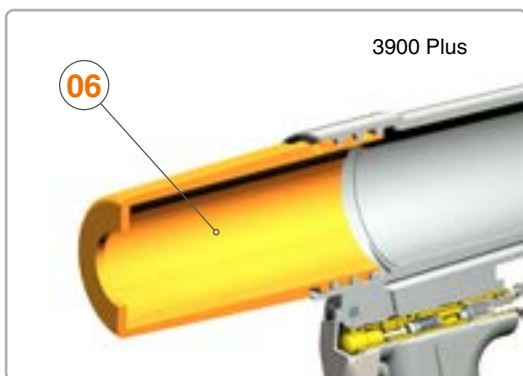
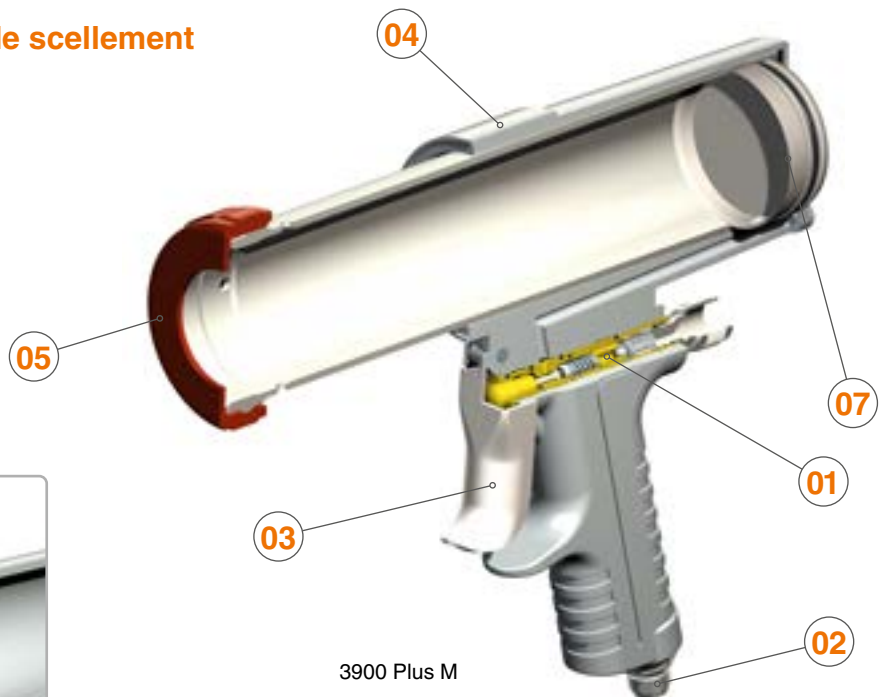

VERSIONS

Description	Code
Pistolet de scellement 3900 Plus	10330201
Pistolet de scellement 3900 Plus M4	10330401
Pistolet de scellement 3900 Plus M6	10330402

Préparation de la cartouche ou du sac

Préparation de la cartouche 3900 Plus



1. Couper l'extrémité de la cartouche et de buse



2. Attacher la buse à la cartouche



3. Retirez le couvercle avant et insérez la cartouche



4. Fermez le réservoir avec le couvercle avant

Préparation du sac 3900 Plus M



1. Coupez la pointe du sac



2. Retirez le couvercle avant du réservoir

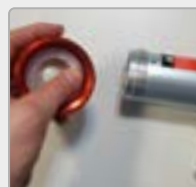

3. Insérer l'buse



4. Placer le sac dans le réservoir



5. Fermez le réservoir avec le couvercle avant

Pistolet anti-gravier 416

Pistolet anti-gravier 416

Pistolet Pneumatique à cartouches anti-gravier et de protection du soubassement. Fonctionnement par succion.

Pistolet pour l'application des cartouches insonorisants de 1L standard. Vissé directement sur la cartouche.

Chapeau métallique réglable pour contrôler la texture et la distribution du produit.



DONNÉES TECHNIQUES

416

Dimensions	18,7 x 4,5 x 31,1 cm.	7,4 x 1,8 x 12,2"
Poids (vider)	0,52 Kilogrammes	1,15 lbs
Consommation d'air	160 L/min. (à 3,5 bar)	5,65 cfm (à 50,7 psi)
Pression de travail	3 - 10 bar	43,5 - 145 psi
Pression d'entrée d'air maximale	10 bar	145 psi
Connexions	BSP 1/4" M	

Description	Code
Pistolet anti-gravier 416	20330401



Vissé
directement sur
la cartouche



Chapeau
métallique
réglable



Entrée d'air
1/4"

Pistolet de soufflages Classic S1

Pistolet de soufflages Classic S1

Corps en aluminium avec une grande sensation de robustesse et une grande légèreté. Entrée d'air mâle 1/4".

Trois versions de la soufflette Classic S1:

- Classic S1 avec chapeau métallique.
- Classic S1 avec chapeau d'extension.
- Classic S1 avec chapeau en plastique.



Classic S1
Métallique

Code
20340601

Classic S1
Plastique

Code
20340603

Classic S1
Extension

Code
20340604

Pistolet de soufflages Classic S1 Venturi

Multipliez le débit d'air X4 à l'aide du système Venturi proposé par cette version du Classic S1. Corps en aluminium avec une grande sensation de robustesse et une grande légèreté. Entrée d'air mâle 1/4".



Classic S1
Venturi

Code
20340605

Soufflette taille poche

Souffleur de petite taille. Clip de style stylo. Débit d'air réglable. Connecteur pour raccord rapide.



Soufflette taille
poche

Code
40000336

DONNÉES TECHNIQUES

Classic S1/Venturi/Soufflette

		Classic S1		Classic S1 Venturi		Soufflette	
Dimensions	Métallique	11,7 x 2,5 x 15,3 cm.	4,6 x 1 x 6"	15,8 x 2,7 x 15,3 cm.	6,2 x 1,06 x 6"	113 mm. (fermé) 116 mm. (ouvert)	4,45" (fermé) 4,57" (ouvert)
	Plastique	11,7 x 2,5 x 15,3 cm.	4,6 x 1 x 6"				
	Extension	20,6 x 2,5 x 15,3 cm.	8,1 x 1 x 6"				
Poids		190 g. / 187 g. / 198 g. 0,418 lbs / 0,413 lbs / 0,436 lbs		225 g.	0,5 lbs	23 g.	0,05 lbs
Connexion d'entrée d'air		Raccord 1/4" M		Raccord 1/4" M		1/4" M US-Mil	
Consommation d'air (à 6 bar)		240 L/min.	8,5 cfm	240 L/min.	8,5 cfm	450 L/min.	15,9 cfm
Rapport Débit d'air (sortie d'air)		1:1		4:1 (925 L/min. - 33 cfm)		1:1	
Pression de travail		3 - 6 bar	43,5 - 87 psi	3 - 6 bar	43,5 - 87 psi	3 - 6 bar	43,5 - 87 psi
Pression d'entrée d'air maximale		10 bar	145 psi	10 bar	145 psi	10 bar	145 psi



Turbine Turbo 1000

Équipement de peinture HVLP autonome.

Équipement composé d'une turbine, d'un pistolet et d'un tuyau. Le pistolet repose sur la turbine dans le support du pistolet. Il intègre un système de collecte de câbles. Le corps de turbine comprend un porte-accessoires.

Il intègre en standard deux combinaisons de becs de fluide. La buse du pistolet a quatre positions pour réaliser un jet vertical, un jet plat ou un jet rond... Toutes réglables en taille.

La génération de peinture à air chaud permet de travailler avec un faible niveau de dilution des peintures et un séchage plus rapide de celles-ci.

Matériel de peinture valable pour tous types de peintures. Finitions, apprêts, multicolores,...

DONNÉES TECHNIQUES

TURBO 1000

Poids de l'équipement complet	4,8 Kilogrammes	1,09 lbs
Dimensions des turbines	17 x 10 x 32 cm.	6,7 x 3,9 x 12,6 "
Puissance	1.000 w	
Réservoir	Capacité de 500 ml. (169 fl oz.)	
Longueur du tuyau	2,5 m.	98,4 "
Pression d'air maximale	0,28 bar	4 psi
Matériaux en contact avec le produit	Aluminium anodisé, aluminium chromé, POM, INOX et Laiton	



Pistolet
Réservoir en aluminium

VERSIONS / ACCESSOIRE

Description		Code
Turbine TURBO 1000 PRO	220 V / 50 Hz	40000318
Turbine TURBO 1000 PRO	120 V / 60 Hz	40000497
Pistolet réservoir en aluminium	Accessoire	49000312



Classic I Plus / Classic I 2

Pistolet gonfleur-vérificateur Classic I Plus

Pistolet professionnel gonfleur-vérificateur de pression.
Fabriqué en aluminium. Grande robustesse et fiabilité.
Avec protecteur de manomètre contre les chocs.



Code

10310201



DONNÉES TECHNIQUES

		Classic I Plus
Dimensions	23,4 x 9,8 x 13 cm.	9,2 x 3,8 x 5,1"
Poids	800 g.	1,76 lbs
Longueur du tuyau	0,5 m.	19,7"
Pression de travail	2 - 10 bar	29 - 145 psi
Pression d'entrée d'air maximale	10 bar	145 psi
Connexions	BSP 1/4" M	

Pistolet gonfleur-vérificateur Classic I 2

Pistolet professionnel gonfleur-vérificateur de pression.
Grande robustesse et fiabilité. Avec protecteur de manomètre contre les chocs.

Code

40000494



DONNÉES TECHNIQUES

		Classic I Plus
Dimensions	23,4 x 9,8 x 13 cm.	9,2 x 3,8 x 5,1"
Poids	800 g.	1,76 lbs
Longueur du tuyau	0,5 m.	19,7"
Pression de travail	2 - 10 bar	29 - 145 psi
Pression d'entrée d'air maximale	10 bar	145 psi
Connexions	BSP 1/4" M	

Masque d'haleine MP300

Masque d'haleine MP300

Le masque MP300 avec filtre A1 est conçu pour offrir une protection maximale contre l'inhalation de produits organiques avec un point d'ébullition supérieur à 65°C, sans gêner l'utilisateur et lui permettant d'exercer son activité confortablement.

L'ensemble s'adapte parfaitement à toutes sortes de gestes et de mouvements, offrant toujours le plus haut niveau de protection.

L'ensemble, composé d'un masque et de deux filtres, couvre le nez, la bouche et le menton. Il est fait de matériaux légers et très résistants qui ne produisent pas d'effets nocifs sur la santé et l'hygiène.

Le corps du masque est en caoutchouc naturel très souple.

Équipé d'une soupape d'expiration, composée d'un support de soupape et d'une membrane, qui facilite la sortie de l'air lors de l'expiration.

Il a un tour de cou et un serre-tête pour un grand confort et un système de réglage facile de la longueur.



RÈGLEMENTS:

EN 140: 1998, EN 143:2000/A1:2006,
EN 14387:2004/A1:2008
Organisme de contrôle N° 0082

DONNÉES TECHNIQUES

MASQUE MP300

Résistance à la respiration À débit sinusoïdal 25 x 2 L/min:	À l'inhalation:	2,00 mbar
	À l'expiration:	3,00 mbar
Résistance à la respiration À l'inhalation en flux continu:	À 30 L/min. (1,06 cfm):	0,50 mbar (0,007 psi)
	À 95 L/min. (3,35 cfm):	1,30 mbar (0,019 psi)
Contenu CO ₂ (espace mort)		1,00 %
Fuite vers l'intérieur (étanchéité)		< 5,00 %

VERSIONS / ACCESSOIRES

Description	Code
Masque MP300	14810301
Filtre 10 unités	Pièce détachée 56418052



Filtres de remplacement

Masque d'haleine Classic MP2

Masque d'haleine Classic MP2

Le masque Classic MP2 avec filtre A1 est conçu pour offrir une protection maximale contre l'inhalation de produits organiques dont le point d'ébullition est supérieur à 65°C, sans causer d'inconfort à l'utilisateur et lui permettant d'exercer confortablement son activité.

L'ensemble s'adapte parfaitement à tous types de gestes et de mouvements, offrant toujours le plus haut niveau de protection.

La double entrée d'air à travers les deux filtres permet d'inspirer un plus grand débit d'air, facilitant ainsi la respiration.

Composé d'un masque et de deux filtres, il recouvre le nez, la bouche et le menton de l'utilisateur. Fabriqué avec des matériaux légers et de haute résistance.

Equipé d'une valve expiratoire qui permet une expulsion facile de l'air lors de la respiration.

Bande élastique pour un maintien ferme et confortable.



RÈGLEMENTS:

EN 140: 1998, EN 143:2000/A1:2006,
EN 14387:2004/A1:2008
Organisme de contrôle N° 0082

DONNÉES TECHNIQUES

Résistance à la respiration	À l'inhalation:	0,52 mbar
À débit sinusoïdal 25 x 2 L/min:	À l'expiration:	1,64 mbar
Résistance à la respiration	A 30 L/min. (1,06 cfm):	0,11 mbar
À l'inhalation en flux continu:	A 95 L/min. (3,35 cfm):	0,33 mbar
Contenu CO ₂ (espace mort)		0,60 %
Fuite vers l'intérieur (étanchéité)		< 2,00 %

MASQUE MP300

VERSIONS / ACCESSOIRES

Description	Code
Masque Classic MP2	14810201
Filtre 10 unités	Pièce détachée 56418052



Filtres de remplacement

Masques FFP2



RÈGLEMENTS:

UNE-EN 149:2001 + A1:2009 (FFP2)
Directive EPI UE 2016/425

Masques d'haleine M200/M210
Protection FFP2

Les masques en papier autofiltrants M200 et M210 avec protection de niveau FFP2 sont conçus pour la protection contre les particules solides et liquides de faible et moyenne toxicité.

Ils conviennent également contre les poussières de métaux non ferreux, les fumées de soudage des métaux, les gaz et les brouillards de différents matériaux tels que le plomb, l'aluminium et le manganèse.

Le corps du masque contient une barre métallique flexible pour un ajustement parfait dans la zone du nez.

Ajustement à la tête au moyen d'une double bande élastique.

Le masque M210 intègre une valve d'expiration pour faciliter la respiration.

VERSIONS

Description	Pcs./Boîte	Code
Masques M200	20	40000263
Masques M210 (avec valve)	10	40000264



Ponçage



Peint



Le masque peut être utilisé dans des concentrations de pollution jusqu'à 10 fois la limite d'exposition professionnelle (OEL).

Consommables

Filtres de papier pour la peinture

Filtres à papier pour un filtrage rapide et parfait de la peinture.
Filtres en papier avec maille en nylon de 125 ou 190 microns.
Pour une coulée rapide et une surface sans taches.
Livré dans un sac plastique pour toujours rester propre.



VERSIONS

Description	Application	Code
Filtres de papier 190 µm	Vernis et monocouches	40000253
Filtres de papier 125 µm	Bicouches à l'eau	40000254

Coupes à mélanger et couvercles

Coupes avec pattes pour éviter les renversements en se collant à la table. Bord supérieur renforcé. Fabriqué en polypropylène. Haute résistance



VERSIONS

Description	Pcs./Boîte	Code
Coupe à mélanger 400 ml.	200	40000508
Coupe à mélanger 650 ml.	200	40000509
Coupe à mélanger 1.300 ml.	200	40000510
Coupe à mélanger 2.300 ml.	175	40000511

VERSIONS

Description	Pcs./Boîte	Code
Couvercle pour coupe 400 ml.	100	40000512
Couvercle pour coupe 650 ml.	100	40000513
Couvercle pour coupe 1.300 ml.	100	40000514
Couvercle pour coupe 2.300 ml.	100	40000515

Distributeur de coupes à mélanger

VERSIONS

Description	Code
Coupes 400 ml.	40000517
Coupes 650 ml.	40000518
Coupes 1.300 ml.	40000519
Coupes 2.300 ml.	40000520



Mélangeurs de produit

Mélangeurs de produit de 20 et 30 cm. de longueur.



VERSIONS

Description	Pcs./Boîte	Code
Mélangeurs 20 x 2 cm.	500	40000499
Mélangeurs 30 x 2 cm.	200	40000320

Kit Aiguille enlève-poudre

Il est utilisé pour éliminer les particules de poussière ou de saleté qui pourraient tomber sur la peinture fraîche.



Code

40000249

Anti-poudre cabines. 10 litres

Produit pour la protection des murs, écrans et fenêtres de la cabine.

- Protège de la poussière et des pulvérisations.
- Application avec pistolet, au rouleau ou à la brosse.
- Couche de protection transparente et adhésive.
- Produit propre.
- Il est facile à enlever avec de l'eau.



Code

40000023



SAGOLA S.A.U.

Urartea, 6 · 01010

Vitoria-Gasteiz (Álava) ESPAGNE

Tel.: (+34) 945 214 150

sagola@sagola.com

www.sagola.com

